

Shigematsu CF02

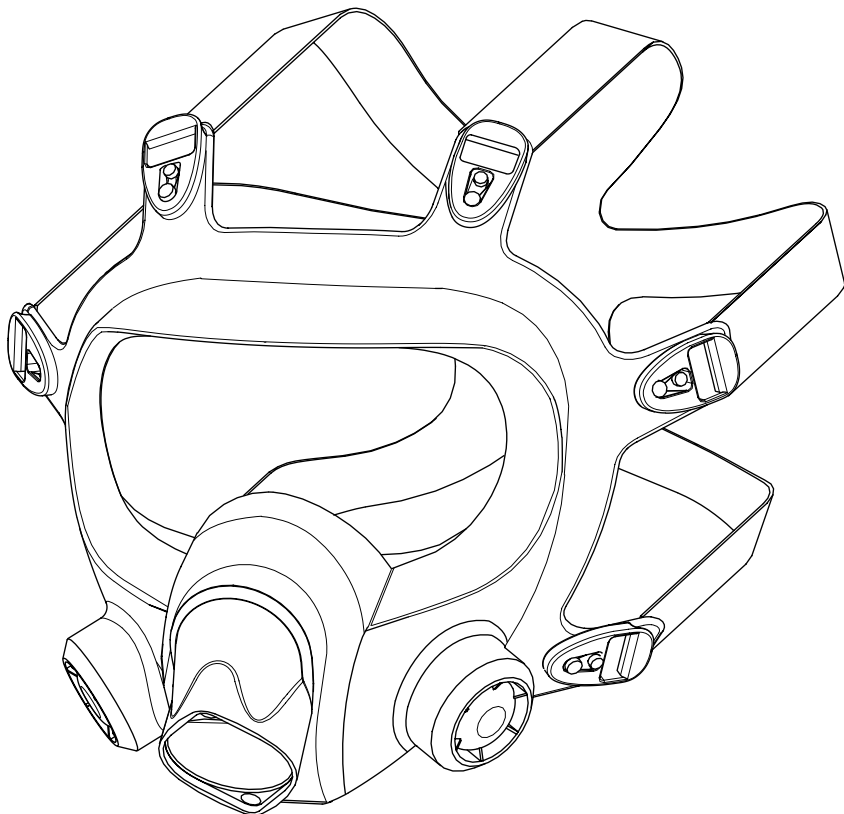

ENG 3
CZE 11
DUT 19
FIN 27

FRE 35
GER 43
NOR 51
POR 59

RUS 67
SPA 75
SWE 83
TUR 91

Important

Please read and remember the following instructions before use to assure your own safety. Keep the manual for future reference. The mask should be used only for the purposes listed in this manual.

Table of Contents

1. Definition	3
2. Use and limitations on use	4
3. Components	6
4. Connecting and disconnecting filters	7
5. Putting on and taking off	7
6. Air-tightness test	8
7. Maintenance	8
8. Cleaning and disinfection	10
9. Air-tightness	10
10. Storage	10
11. Shelf life	10
12. Disposal	10
13. Figures Annex	83

1. Definition**Warning:**

Explanation of warning signs used in this manual:

**DANGER**

Dangerous situations, which, unless prevented, shall result in death or serious injury of the user.

**WARNING**

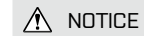

Dangerous situations, which, unless prevented, shall result in death or serious injury of the user.

**NOTICE**

Dangerous situations, which, unless prevented, could result in an injury of the user or in a significant impact on the efficiency of the protective device.

Symbols:

Explanation of information symbols located on the product, package and in this manual:

	See information provided by the manufacturer.
	Shelf life expiration.
	Storage temperature range.

2. Use and limitations on use

• Use

The CF02 full-face mask protects face and respiratory tract. Depending on the filter used it protects the user in an environment contaminated with solid and liquid aerosols, gases, vapours and combinations of these dangerous substances.

It can also be used in combination with CleanAIR® Powered Air Purifying Respirator units. Keep the manual for future reference.

• Limitations on use

Carefully observe the following instructions.

DANGER

1. **Never use the mask in the following environments and under the following conditions:**
 - If oxygen concentration in the environment is lower than 17 %.
 - In oxygen ambiances and oxygen-enriched environments.
 - In explosive ambiances.
 - In environments where the user lacks knowledge about the kind of dangerous substance and its concentration.
 - In environments that represent an immediate threat to the life and health.
 - Unknown type and concentration of the gases or vapours in the environment.
 - In environments with various mixes of gases and vapours.
2. **Do not use this product before carefully reading this manual. If you have any questions, please contact the manufacturer or your distributor.**

WARNING

1. **Do not modify or distort the mask and refrain from exerting excessive force on the mask.**
2. **Do not disassemble or modify the face parts.**
3. **Use only original spare and consumable parts.**
4. **Do not use if:**
 - You have a beard, hair or sideburns reaching into the sealing line of the mask. The requested protection function of the mask cannot be achieved under such circumstances.
 - You are in a poor physical condition.
5. **Individuals with respiratory or circulatory system disease should consult a physician and go through a medical examination before use.**
6. **Give your attention to checking the product before use.**
7. **Perform an air-tightness test whenever putting on the respirator.**
8. **Do not insert towels or any other objects that could cause air-tightness disruption in the space between the face and the mask sealing line.**
9. **If any of the following problems occur when using the mask, move to a secure location and take appropriate measures:**
 - Resistance to breathing increased significantly or you have problems with breathing.
 - If you experience stench or irritation or an unpleasant taste while breathing.
 - If you feel unwell or if you experience nausea.
10. **Use only authorized CleanAIR® filters suitable for the particular application. Particle filters do not protect the user against gases and vapours. Gas filters do not protect the user against any particles. Use combined filters in case of contamination by both kinds of dangerous substances.**
11. **Do not use filters with expired shelf lives. (see section „11 Shelf life“).**
12. **Do not use filters that are damaged, malformed, corroded or otherwise.**

NOTICE

1. In case of allergic reactions (i.e. rash, redness, itching, etc.) while using this product stop using it and consult a dermatologist.
2. This product is intended to be used in environments with temperature range from -5 °C to +50 °C.

• Standards

The product has been assessed and found to comply with the essential health and safety requirements under Regulation (EU) 2016/425 of the European Parliament and of the Council on personal protective equipment (PPE). Additionally, it is approved in accordance with:

EN 136:1998/AC:1999-12	CL3.
EN 12942:1998/A2:2008	TM3

Notified person for the CE approval:
 Výzkumný ústav bezpečnosti práce, v.v.i.
 Jeruzalémská 1283/9, 110 00 Prague 1, Czech Republic

Notified person 1024

Declaration of Conformity is available at:
<https://www.clean-air.cz/doc>

3. Components

Table 1: Product name, size and product code

Product name	Size	Product code
CF02	S	-
	M	720600M
	L	720600L

- **Structural drawing** [see Figures Annex 1.1]

Table 2: Parts list*

Number	Part name	Product code
1	Exhalation valve	- 720696
2	Inhalation valve	- 720695
3	Inner mask (with inner valve and inner valve seat)	S - -
		M - 720690M
		L - 720690L
4	Harness	- 720680
5	Spectacles kit for mask, CoVidi SG1, for distance lenses	- 710675.1
6	Spectacles kit for mask, CoVidi SG2, for reading lenses	- 710675.2

* parts with product codes can be exchanged by a competent person

4. Connecting and disconnecting filters

- **Connecting** [see Figures Annex 2.1]

Push the threaded section of the filter against the inlet opening in the face section and firmly tighten it in the clockwise direction.



NOTICE

Be careful not to damage the thread or the seals; perform the tightening with your hand only.

- **Disconnecting** [see Figures Annex 2.2]

To remove turn the filter in the counter-clockwise direction.

5. Putting on and taking off [see Figures Annex 3.1 - 3.3]

Putting on

1. Loosen the strap by pushing the buckle axis towards the mask and pulling the strap. [Fig. 3.1]
2. Hold the right and the left straps by both hands. Insert your chin into the lower face piece and drag the straps over your head. [Fig. 3.2]
3. Align the mask with your face and gradually and carefully tighten all straps from 1 to 6. [Fig. 3.3]



NOTICE

1. Make sure the mask is not misaligned on your face.
 2. Any hair caught inside the mask could cause air-tightness disruption.
4. Pull the head straps downwards and backwards, to eliminate any free space in the front section.
 5. Push the eye window towards your head and gradually firmly tighten all the straps from 1. to 6.
 6. Perform an air-tightness test. [see „8 Air-tightness test“]

Taking off [see Figures Annex 4.1 - 4.3]

1. Loosen the head straps by lightly pulling the buckle away from your head.
2. Hold the mask at the chin section by both hands, pull it away from your head and remove it.

6. Air-tightness test



1. Place your palm on the filter opening.
2. Slightly breath in and watch whether the mask slightly presses towards your face and whether any air leaks between the mask and your face.

NOTICE

If you find any air leakage, adjust the mask position on your face and tighten the head straps to eliminate any leakage. Do not use the respirator unless perfect air-tightness has been achieved.

7. Maintenance

This protection mask should be periodically checked and maintained by trained specialists. All service records must be archived. Always use only original spare parts. The manufacturer recommends the following maintenance intervals. These intervals can be shorter than stated below due to high frequency of use. Observe national laws and regulations!

	Before use	After use	1 per year
Checking before use	X		
Air-tightness test	X		
Cleaning		X	
Visual inspection	X	X	
Valve and valve seat exchange in a service centre			X
Functional and air-tightness test in a service			X

Whenever the mask is cleaned and sanitized or whenever spare parts exchange has been performed, the functionality and air-tightness tests must take place but only after these procedures. Check for cracks, leaks or distortions in the mask. Valve membranes must freely move and the valve seats must be clean and undamaged.

Inner mask valve and its sealing (see Figures Annex 5.3)

1. Remove the outlet valve membrane.
2. Press a new inlet valve membrane into the inner mask opening.

Outlet valve (see Figures Annex 6.1 - 6.4)

1. Slightly press on the valve body with your fingers from the side and remove the cover.

NOTICE

Outlet valves are located on both sides of the mask.

2. Press a new inlet valve membrane into the inner mask opening.
3. Hold the membrane stem and turn it to verify its stability under load.
4. Close the valve body.

Inner mask (see Figures Annex 7.1 - 7.2)

1. Pull the inner mask to remove it.
2. Insert a new inner mask into the face-piece section according to the drawing, seal the first one A(a), B(b) and finally C(c), in this order.

Front cover

1. Use a hexagonal wrench to remove the two screws on the front side and then remove the front cover.
2. Use the screws to fasten a new front cover.

Headband (see Figures Annex 8.1 - 8.4)

1. Pull the two pawls of the headband from the upper section of the buckle.
2. To release the buckle turn it on its pin by 90° clockwise and counter-clockwise.
3. Slide off the buckle to remove the head piece.
4. Replace the pin.
5. Install a new headband.

8. Cleaning and disinfection

⚠ WARNING

Perform cleaning only when the filter is not installed.

- Wash the mask with lukewarm water and mild detergent. (in case of heavy dirt) use a sponge or a soft brush for the cleaning.
- Thoroughly wash the mask under running water.
- Perform disinfection using disinfecting agents diluted in water (max. 30 °C)
- Observe the instructions stated in the disinfecting agent instructions for use.
- Thoroughly wash the mask under running water.

For service centres

Before cleaning and disinfecting:

- Remove the inlet valve, the inlet valve membrane and the outlet valve
- Remove the inner mask (including the inner mask valve and the inner mask valve membrane)
- Removed parts must be disinfected separately.
- Dry the mask and its components (temperature max. 50 °C)
- Assemble the mask in the reverse order. After assembly an air-tightness test should be performed.

⚠ NOTICE

Do not use dishwashers or dryers.
Do not use acetone or other cleaning solvents.

9. Air tightness

⚠ WARNING

Air-tightness should be tested in an authorised service centre.

Air-tightness test must be performed by a testing method specified in ČSN EN 136.

⚠ DANGER

Leaking masks must not be used.

10. Storage

Keep the mask at a suitable clean, dry and shady place in a temperature range from -10 °C to +50 °C

⚠ NOTICE

Do not pile or stack the masks.
Respirators must be disposed of in accordance with local regulations for the disposal of waste of this kind.

11. Shelf life

No specific shelf life has been determined for the masks and their parts.

For filter shelf life see the filter user manual.

12. Disposal

Respirators must be disposed of in accordance with local regulations for the disposal of waste of this kind.

Důležité

Před použitím, si kvůli své bezpečnosti pečlivě prostudujte a zapamatujte následující instrukce. Manuál uchovejte pro pozdější potřebu.
Masku lze použít pouze pro účely uvedené v tomto manuálu.

Obsah

1. Definice	11
2. Použití a omezení použití	12
3. Komponenty	14
4. Připojení a odstranění filtrů	15
5. Nasazení a sejmutí	15
6. Kontrola těsnosti	16
7. Údržba	16
8. Čištění a dezinfekce	18
9. Těsnost	18
10. Skladování	18
11. Skladovatelnost	18
12. Likvidace	18
13. Obrazová příloha	83

1. Definice

Upozornění

Vysvětlení varovných znaků použitých v tomto manuálu:

⚠ NEBEZPEČÍ

Nebezpečné situace, které, pokud jim nezabráníte, budou mít za následek smrt nebo vážné zranění uživatele.

⚠ VAROVÁNÍ

Nebezpečné situace, které, pokud jim nezabráníte, mohou mít za následek smrt nebo vážné zranění uživatele.

⚠ UPOZORNĚNÍ

Nebezpečné situace, které, pokud jim nezabráníte, mohou mít za následek zranění uživatele nebo nepříznivě ovlivní účinnost ochranného prostředku.

Symboly

Vysvětlení informačních symbolů umístěných na výrobku, obalu a v tomto manuálu:

	Viz. informace dodané výrobcem.
	Konec skladovatelnosti.
	Teplotní rozsah skladování.

2. Použití a omezení použití

• Použití

Celoobličejová maska CF02 zajišťuje ochranu obličeje a dýchacích cest. Dle typu použitého filtru poskytuje ochranu uživatele v prostředí kontaminovaném pevnými i kapalnými aerosoly, plyny, parami a kombinacemi těchto škodlivin.

Může být také použit v kombinaci s filtračně-ventilačními jednotkami. Manuál uchovejte pro pozdější potřebu.

• Omezení použití

Přesně dodržujte následující pokyny.

NEBEZPEČÍ

1. Nikdy nepoužívejte v těchto prostředích a za těchto podmínek:

- Koncentrace kyslíku v prostředí je < 17 %
- V kyslíkových atmosférách nebo prostředích obohacených kyslíkem
- Ve výbušných atmosférách
- V prostředích, kde není znám druh škodliviny nebo její koncentrace.
- V prostředí, které bezprostředně ohrožuje život nebo zdraví uživatele.
- Typ nebo koncentrace plynů a par v prostředí není známá.
- V prostředí s různou směsí plynů a par (krom případu použití s kombinovaným filtrem)
- Neposkytuje ochranu proti některým plynům např. oxidu uhelnatému (CO), oxidu uhličitému (CO₂).

2. Tento produkt by neměl být používán bez předchozího pozorného prostudování tohoto manuálu. V případě dotazů se obraťte na výrobce nebo svého distributora.

VAROVÁNÍ

1. Masku nijak neupravujte, nedeformujte ani na ni nevyvíjejte nepřiměřenou sílu.
2. Nerozebírejte ani neupravujte obličejové části.
3. Používejte pouze originální náhradní a spotřební díly.
4. **Nepoužívejte pokud:**
 - Máte vousy, vlasy, nebo kotlety, které zasahují do těsnící linie masky. V tomto případě nemůže být zajištěna požadovaná ochranná funkce masky.
 - Jste ve zhoršené fyzické kondici.
5. **Jedinci s onemocněním respiračního nebo oběhového systému, by se měli poradit s lékařem a absolvovat lékařskou prohlídku před použitím.**
6. Věnujte pozornost kontrole produktu před jeho použitím.
7. Proveďte zkoušku těsnosti pokaždé, kdy je respirátor nasazen.
8. Nevkládejte ručník, ani jiné objekty, které mohou způsobit netěsnost do prostoru mezi tvář a těsnící linií masky.
9. **Pokud nastane během používání některý z následujících problémů, přesuňte se na bezpečné místo a přijměte vhodná opatření:**
 - Pokud se rapidně zvýší odpor při nádechu a máte problémy s dýcháním.
 - Pokud cítíte pach, dráždivost při dýchání nebo nepříjemnou chuť.
 - Pokud jsou kterékoli z dílů poškozené.
 - Pokud se necítíte dobře, nebo máte pocit na zvracení.
10. **Používejte pouze schválené filtry CleanAIR® vhodné pro konkrétní aplikaci. Filtry proti částicím nechrání uživatele proti plynům a parám. Protiplýnové filtry nechrání uživatele proti žádným částicím. V případě kontaminace oběma druhy znečištění použijte kombinované filtry.**
11. **Nepoužívejte filtry, které mají prošlou dobu skladovatelnosti. (viz. bod „11 Skladovatelnost“)**
12. **Nepoužívejte filtry s poškozením, deformací, rzí, nebo jinými defekty.**

UPOZORNĚNÍ

1. V případě alergických reakcí [tj. vyrážka, zarudnutí, svědění atd.] během používání tohoto produktu, jej přestaňte používat a poradte se s dermatologem.
2. Tento produkt je určen pro použití v prostředích s teplotním rozsahem -5°C to +50°C.

• Standardy

Produkt byl posouzen a shledán v souladu se základními požadavky na ochranu zdraví a bezpečnost podle nařízení Evropského parlamentu a Rady [EU] 2016/425 o osobních ochranných prostředcích (PPE). Dále je schválen v souladu s:

EN 136:1998/AC:1999-12 CL 3.
EN 12942:1998/A2:2008 TM3

Notifikovaná osoba pro schválení CE:
Occupational Safety Research Institute, v.v.i.
Jeruzalémská 1283/9, 110 00 Prague 1, Czech Republic

Notifikovaná osoba 1024

Prohlášení o shodě je k dispozici na adrese:
<https://www.clean-air.cz/doc>

3. Komponenty

Tabulka 1: Název produktu, velikost a kód produktu

Název produktu	Velikost	Kód produktu
CF02	S	-
	M	720600M
	L	720600L

- **Konstrukční náskres** [obrazová příloha 1.1]

Tabulka 2: Seznam dílů*

Číslo	Název dílu	Produktový kód
1	Vydechovací ventil	- 720696
2	Nadechovací ventil	- 720695
3	Vnitřní maska [s vnitřním ventilem a vnitřním sedlem ventilu]	S - -
		M - 720690M
		L - 720690L
4	Hlavová páska	- 720680
5	Držák dioptrických skel, Covidi SG1, na dálku	- 710675.1
6	Držák dioptrických skel, Covidi SG2, na blízko	- 710675.2

* díly s produktovým kódem mohou být vyměněny kompetentní osobou

4. Připojení a odstranění Filtrů

- **Připojení** [obrazová příloha 2.1]

Zatlačte závitové části filtru proti nadechovacímu otvoru obličejové části a pevně ji utáhněte ve směru hodinových ručiček.

UPOZORNĚNÍ

Buďte opatrní, abyste nepoškodili závit nebo těsnění, při utahování postačí síla rukou.

- **Odstranění** [obrazová příloha 2.2]

Pro odstranění otáčejte filtrem proti směru hodinových ručiček.

5. Nasazení a sejmutí [obrazová příloha 3.1 - 3.3]

Nasazení

1. Povolte pásku stlačením osy přezky směrem k masce a zatažením za pásku. [obr. 3.1]
2. Držte pravé a levé pásky oběma rukama. Pak vložte bradu do nižší obličejové části a přetáhněte pásky přes hlavu. [obr. 3.2]
3. Narovnejte si masku na tváři a postupně s citem dotáhněte všechny pásky od 1. do 6. [obr. 3.3]

UPOZORNĚNÍ

1. Ujistěte se že, maska není na obličejí vychýlená.
 2. Jakékoli vlasy zachycené uvnitř masky, mohou způsobit netěsnost.
 4. Zatáhněte hlavové popruhy směrem dolů dozadu, tak aby vpředu v čelní části nezůstal žádný volný prostor.
 5. Stlačte zorník směrem k hlavě a postupně pevně dotáhněte všechny pásky od 1. do 6.
 6. Proveďte kontrolu těsnosti. [viz. „8 Kontrola těsnosti“.]
- #### Sejmutí [obrazová příloha 4.1 - 4.3]
1. Povolte hlavové pásky lehkým zatažením za přezku směrem od hlavy.
 2. Uchopte masku za bradovou část oběma rukama, odtáhněte ji od hlavy a sundejte.

6. Kontrola těsnosti



1. Přiložte dlaň na otvor filtru.
2. Lehce se nadechněte a sledujte, zda se maska lehce přitáhne k obličeji a žádný vzduch mezi maskou a obličejem nikde neuniká.

⚠ UPOZORNĚNÍ

Zjistíte-li únik vzduchu, upravte polohu masky na tváři a dotáhněte hlavové pásky, aby se vyloučily netěsnosti. Respirátor nepoužívejte, pokud není možné dosáhnout dokonalé těsnosti.

7. Údržba

Tato OOP by měla být pravidelně kontrolována a udržována vyškolenými specialisty. Záznamy o servisu musí být archivovány. Vždy používejte pouze originální náhradní díly. Výrobce doporučuje následující intervaly údržby. V případě potřeby s ohledem na frekvenci používání, můžou být intervaly i kratší než je uvedeno. Dodržujte národní zákony a předpisy!

	před použitím	po použití	1 ročně
Kontrola před použitím	X		
Zkouška těsnosti	X		
Čištění		X	
Vizuální kontrola	X	X	
Výměna ventilů a jejich sedel servisním centrem			X
Test funkčnosti a těsnosti servisním centrem			X

Kdykoliv je maska čištěna a dezinfikována, nebo v případě výměny náhradních dílů, musí být test funkčnosti a těsnosti proveden až po těchto úkonech.

Zkontrolujte, že se na masce nevyskytují žádné trhliny, netěsnosti nebo deformace. Membrány ventilů se musí volně pohybovat a sedla ventilů musí být čistá a nepoškozená.

Vnitřní ventil masky a jeho těsnění (obrazová příloha 5.3)

1. Odstraňte membránu vydechovacího ventilu.
2. Zatlačte novou membránu nadechovacího ventilu do otvoru vnitřní masky.

Vydechovací ventil (obrazová příloha 6.1 - 6.4)

1. Zboku lehce zatlačte prsty na kryt ventilu a odklopte víko.

⚠ UPOZORNĚNÍ

Vydechovací ventil je umístěn na obou stranách masky.

2. Zatlačte na střed ventilu (výstupek), tak aby membrána ventilu správně dosedla na místo.
3. Chyťte stopku membrány a otáčejte s ní, pro zjištění pevnosti.
4. Uzavřete kryt ventilu.

Vnitřní maska (obrazová příloha 7.1 – 7.2)

1. Zatáhněte za vnitřní masku, pro její odstranění.
2. Vložte novou vnitřní masku do obličejového dílu dle nákresu, první dotěsnit A(a), B(b) a nakonec C(c) v tomto pořadí.

Přední kryt

1. Odstraňte dva šrouby na přední straně pomocí šestihranného klíče, a poté vyjměte přední kryt.
2. Upevněte nový přední kryt na místo pomocí šroubků.

Hlavový kříž (obrazová příloha 8.1 - 8.4)

1. Vytáhněte dvě zarážky hlavového kříže z horní části přezky.
2. Pro uvolnění přezky jí otáčejte na čepu o 90° ve směru a proti směru hodinových ručiček.
3. Stáhněte přezku pro odstranění z hlavového dílu.
4. Vyměňte čep.
5. Nasaďte nový hlavový kříž.

8. Čištění a dezinfekce

VAROVÁNÍ

Čištění provádějte při nenasazeném filtru.

- Masku myjte vlažnou vodou a jemným čisticím prostředkem. Pokud je to nutné (např. při silném znečištění) myjte houbou nebo jemným kartáčem.
- Důkladně opláchněte masku pod tekoucí vodou.
- Dezinfikujte dezinfekčními prostředky ředěnými vodou (max. 30°C)
- Dodržujte postup z návodu k použití desinfekce.
- Důkladně opláchněte masku pod tekoucí vodou.

Pro servisní centra

Před čišťením a dezinfekcí:

- Odstraňte nadechovací ventil, membránu nadechovacího ventilu a vydechovací ventil
- Odepněte vnitřní masku (včetně ventilu vnitřní masky a membrány ventilu vnitřní masky)
- Odstraněné díly masky musí být dezinfikovány zvlášť.
- Usušte masku a její komponenty (teplota max. 50°C)
- Sestavte masku v opačném pořadí. Zkoušku těsnosti je třeba provést po opětovném sestavení.

UPOZORNĚNÍ

Nepoužívejte myčku nebo sušičku.

Nepoužívejte aceton nebo jiná rozpouštědla pro čištění.

9. Těsnost

UPOZORNĚNÍ

Těsnost by měla být odzkoušena autorizovaným servisním střediskem.

Zkouška těsnosti musí být provedena podle zkušební metody uvedené v ČSN EN 136.

NEBEZPEČÍ

Netěsnící masky nesmí být používány.

10. Skladování

Masku skladujte na vhodném místě, které je čisté, suché, stinné a má teplotní rozmezí -10°C až +50°C.

UPOZORNĚNÍ

Masky nestavte do komínků, ani je nevršte. Masky likvidujte v souladu s místními předpisy pro likvidaci odpadů tohoto typu.

11. Skladovatelnost

Nejsou nastaveny žádné specifické skladovací doby pro masky a jejich součásti.

Skladovatelnost filtrů naleznete v příslušných manuálech daných filtrů.

12. Likvidace

Respirátory likvidujte v souladu s místními předpisy pro likvidaci odpadů tohoto typu.

Belangrijk

Voorafgaand aan het gebruik dient u voor uw veiligheid eerst zorgvuldig de volgende instructies te bestuderen en onthouden. Bewaar deze handleiding voor later gebruik. Het masker mag alleen gebruikt worden voor doeleinden, die vermeld worden in deze handleiding.

Inhoud

1. Definities	19
2. Gebruik en beperking van het gebruik	20
3. Componenten	22
4. Aansluiting en verwijdering van filters	23
5. Op- en afdoen	23
6. Controle van de afdichting	24
7. Onderhoud	24
8. Schoonmaken en desinfecteren	26
9. Afdichting	26
10. Opslag	26
11. Opslagmogelijkheid	26
12. Liquidatie	26
13. Bijlage met afbeeldingen	83

1. Definities

Attentie:

Uitleg van de waarschuwingstekens in deze handleiding:

GEVAAR

Gevaarlijke situaties, die, indien niet voorkomen, zullen leiden tot de dood of ernstige verwonding van de gebruiker.

WAARSCHUWING



Gevaarlijke situaties, die, indien niet voorkomen, kunnen leiden tot de dood of ernstige verwonding van de gebruiker.

ATTENTIE

Gevaarlijke situaties, die, indien niet voorkomen, kunnen leiden tot verwonding van de gebruiker of een ongewenste invloed kunnen hebben op de effectiviteit van het beschermingsmiddel.

Symbolen:

Uitleg over informatiesymbolen op het product, de verpakking en in de handleiding:

	Zie de informatie van de producent
	Einde van de bewaartijd
	Temperatuur voor opslag

2. Gebruik en beperking van het gebruik

• Gebruik

Het complete gezichtsmasker CF02 biedt bescherming van het gezicht en de luchtwegen. Volgens het type van de gebruikte filter biedt het bescherming van de gebruiker in een omgeving, die gecontamineerd is met vaste of vloeibare aerosol, gassen, stoom en combinaties hiervan.

Het kan ook gebruikt worden in combinatie met filter- en ventilatie-eenheden CleanAIR®. Deze handleiding dient u te bewaren voor later gebruik.

• Beperking van het gebruik

U dient zich precies aan de volgende instructies te houden.

GEVAAR

- Niet te gebruiken in deze omgevingen en onder deze omstandigheden:**
 - Concentratie van zuurstof < 17 %.
 - In een atmosfeer met verhoogd zuurstofgehalte of verrijkt met zuurstof.
 - In een explosieve atmosfeer.
 - In een omgeving, waarvan het soort vervuiling of de concentratie ervan niet is vastgesteld.
 - In een omgeving, waar direct gevaar dreigt voor het leven of de gezondheid van de gebruiker.
 - Wanneer het type of de concentratie van gassen en dampen in de omgeving niet bekend zijn.
 - In een omgeving met een mengsel van gassen en dampen (behalve bij gebruik van een gecombineerde filter).
 - Biedt geen bescherming tegen bepaalde soorten gas, bijvoorbeeld koolstofmonoxide (CO), koolstofdioxide (CO₂).
- Dit product zou niet gebruikt moeten worden zonder voorafgaande grondige bestudering van deze handleiding. In geval van vragen richt u zich tot de producent of uw leverancier.**

WAARSCHUWING

- U mag het masker niet aanpassen, deformeren of er op enige wijze buitensporige kracht op uitoefenen.**
- Haal het gezichtsgedeelte niet uit elkaar en wijzig het niet.**
- Gebruik alleen originele reserveonderdelen.**
- Niet te gebruiken indien:**
 - u een baard, haren of bakkebaarden heeft, die de dichtheidslijn van het masker beïnvloeden. In dat geval is er geen garantie voor de vereiste beschermende functie van het masker.
 - uw fysieke conditie verslechterd is.
- Individen met medische problemen met de luchtwegen of hart- en vaatkwalen dienen eerst te consulteren met een arts en voor gebruik medisch gekeurd te worden.**
- Besteed aandacht aan de controle van het product, voordat u het gebruikt.**
- Controleer de afdichting steeds, wanneer u de respirator opzet.**
- Stop geen handdoek of andere voorwerpen, die de afdichting kunnen verstoren, tussen het gezicht en de afdichtingslijn van het masker.**
- Indien tijdens het gebruik een van de volgende problemen ontstaat, gaat u naar een veilige plek en neemt geschikte maatregelen:**
 - wanneer u problemen heeft met de ademhaling of het ademen zwaarder wordt.
 - bij onprettige geur of smaak of bij irritatie tijdens het ademen.
 - wanneer een van de onderdelen beschadigd is.
 - wanneer u zich niet goed voelt of misselijk bent.
- Gebruik alleen gekeurde filters van CleanAIR®, die geschikt zijn voor de betreffende toepassing. Filters tegen deeltjes beschermen de gebruiker niet tegen gassen en dampen. Filters voor gassen beschermen de gebruiker niet tegen deeltjes. In geval van contaminatie met beide soorten van vervuiling gebruikt u gecombineerde filters.**
- Gebruik geen filters met een verlopen datum voor houdbaarheid. (zie punt „11 – houdbaarheid“.)**
- Gebruik geen filters met beschadiging, deformatie, roest of andere defecten.**

ATTENTIE

- In geval van een allergische reactie (bijv. uitslag, rood worden, jeuk enz.) tijdens het gebruik van dit product, stopt u met het gebruik en consulteert u een dermatoloog.
- Dit product is bestemd voor gebruik in een omgeving met een temperatuur van -5°C tot +50°C.

• Standaards

Produkt is beoordeeld en voldoet aan de essentiële gezondheids- en veiligheidsvereisten volgens Verordening (EU) 2016/425 van het Europees Parlement en de Raad betreffende persoonlijke beschermingsmiddelen (PBM). Bovendien is het goedgekeurd in overeenstemming met:
 EN 136:1998/AC:1999-12 CL3.
 EN 12942:1998/A2:2008 TM3

Aangemelde instantie voor CE-goedkeuring:
 Occupational Safety Research Institute, v.v.i.
 Jeruzalémská 1283/9, 110 00 Prague 1, Czech Republic

Aangemelde instantie 1024

De verklaring van conformiteit is beschikbaar op:
<https://www.clean-air.cz/doc>

3. Componenten

Tabel 1: Productnaam, maat en productcode

Productnaam	Maat	Productcode
CF02	S	-
	M	720600M
	L	720600L

- **Constructietekening** [afbeelding 1.1]

Tabel 2: Lijst van onderdelen*

Nummer	Naam van het onderdeel	Productcode
1	Uitademventiel	- 720696
2	Inademventiel	- 720695
3	Binnenmasker (met binnenventiel plus zitting van binnenventiel)	S - -
		M - 720690M
		L - 720690L
4	Hoofdriem	- 720680
5	Brillenkit voor masker, Covidi SG1, verziend	- 710675.1
6	Brillenkit voor masker, Covidi SG2, bijziend	- 710675.2

* onderdelen met een productcode mogen vervangen worden door een competente persoon

4. Aansluiting en verwijdering van filters

- **Aansluiting** [afbeelding 2.1]

Druk het fittingstuk van de filter tegen de ademopening van het gezichtsgedeelte en draai het stevig aan in de richting van de wijzers van de klok.

 ATTENTIE

Wees voorzichtig, opdat u de schroefdraad of de afdichting niet beschadigt. Aandraaien met de hand is voldoende.

- **Verwijdering** [afbeelding 2.2]

Voor verwijdering draait u de filter tegen de richting van de wijzers van de klok.

5. Op- en afdoen [afbeelding 3.1 - 3.3]

Opzetten

1. Maak de riem los door te drukken op de as van de gesp tegen het masker en door te trekken aan de riem. [Afb. 3.1]
2. Houd de rechter en linker riem vast met beide handen. Steek dan uw kin in het onderstuk en trek de riemen over uw hoofd. [Afb. 3.2]
3. Zet het masker recht op uw gezicht en geleidelijk en voorzichtig trekt u alle riemen aan van afb. 1 tot en met 6. [Afb. 3.3]

 ATTENTIE

1. Controleer of het masker recht op het gezicht zit.
 2. Haren in het masker kunnen de afdichting verstoren.
4. Trek de hoofdbanden aan in de richting omlaag en naar achter, opdat er vooraan in het voorstuk geen vrije ruimte overblijft.
 5. Druk het zichtvlak richting het hoofd en trek geleidelijk alle riemen aan van 1 tot en met 6.
 6. Controleer de afdichting. [Zie 8 - controle van de afdichting.]

Afnemen [afbeelding 4.1 - 4.3]

1. Maak de hoofdriemen los door zacht te trekken aan de gesp in de richting vanaf het hoofd.
2. Pak het masker met beide handen vast aan het kinstuk. Trek het van het hoofd en neem het af.

6. Controle van de dichtheid



1. Leg de palm van uw hand op de filteropening.
2. Haal zacht adem en let op, of het masker een beetje tegen het gezicht wordt gedrukt en er geen lucht ontsnapt tussen het masker en het gezicht.

⚠ WAARSCHUWING

Wanneer u luchtontsnapping ontdekt, past u de positie van het masker aan en trekt de hoofdriemen vast, opdat ontsnapping wordt voorkomen.
U mag de respirator niet gebruiken, als de afdichting niet volledig is.

7. Onderhoud

Dit PBM dient regelmatig te worden gecontroleerd en onderhouden door geschoolde specialisten. Aantekeningen over service moeten bewaard worden. Gebruik altijd alleen originele reserveonderdelen. De producent adviseert voor onderhoud de volgende intervallen. Afhankelijk van de frequentie van het gebruik kunnen deze intervallen korter zijn dan vermeld. U dient zich te houden aan de nationale wetten en voorschriften!

	Voor gebruik	Na gebruik	1x per jaar
Controle voor gebruik	X		
Controle afdichting	X		
Schoonmaken		X	
Visuele controle	X	X	
Vervanging van de ventielen en hun zitting door een servicecentrum			X
Test van de functionaliteit en de afdichting door een servicecentrum			X

Ledere keer, wanneer het masker schoongemaakt en gedesinfecteerd wordt of wanneer er onderdelen worden vervangen, moet de test van de functionaliteit en de afdichting altijd na deze handelingen worden uitgevoerd.

Controleer het masker op barsten, slechte afdichting of deformaties. De membraanventielen moeten vrij beweegbaar en de zittingen van de ventielen schoon en onbeschadigd zijn.

Binnenventiel van het masker en de afdichting ervan (afbeelding 5.3)

1. Verwijder het membraan uit het uitademventiel.
2. Druk een nieuw membraan van het inademventiel in de opening van het binnenmasker.

Uitademventiel (afbeelding 6.1 - 6.4)

1. Vanaf de zijkant drukt u licht op de afdekking van het ventiel en draait de klep weg.

⚠ ATTENTIE

Een uitademventiel bevindt zich aan beide kanten van het masker.

2. Druk op het midden van het ventiel (uitstulping), zodat het ventielmembraan correct op zijn plaats komt.
3. Pak de pen van het ventiel vast en draai ermee om de strakheid te controleren.
4. Sluit de afdichting van het ventiel.

Binnenmasker (afbeelding 7.1 - 7.2)

1. Trek aan het binnenmasker voor verwijdering ervan.
2. Plaats volgens de afbeelding een nieuw binnenmasker in het gezichtstuk. U dicht af in de volgorde A(a), B(b) en uiteindelijk C(c).

Voorkap

1. Verwijder de twee schroeven aan de voorkant met behulp van een inbusleutel en verwijder vervolgens de voorkap.
2. Zet de nieuwe voorkap vast op zijn plaats met behulp van de schroeven.

Hoofdkruis (afbeelding 8.1 - 8.4)

1. Trek de twee vergrendelingen van het hoofdkruis uit het bovenstuk van de gesp.
2. Voor vrijmaking van de gesp draait u hem op de pen met 90° tegen de richting van de wijzers van de klok.
3. Trek aan de gesp voor verwijdering uit het hoofddeel.
4. Vervang de pin.
5. Plaats een nieuw hoofdkruis.

8. Schoonmaken en desinfecteren

WAARSCHUWING

U maakt schoon, als het filter verwijderd is.

- Het masker maakt u schoon met lauw water en een zacht schoonmaakmiddel. Indien nodig (bijv. bij sterke vervuiling) maakt u schoon met een spons of een zachte borstel.
- Spoel het masker grondig af onder stromend water.
- U desinfecteert met een desinfectiemiddel vermengd in water (max. 30°C)
- Volg de aanwijzingen uit de handleiding van het middel.
- Spoel het masker grondig af onder stromend water.

Voor servicecentra

Voorafgaand aan het schoonmaken en desinfecteren:

- Verwijder het inademventiel, het membraan van het inademventiel en het uitademventiel.
- Maak het binnenmasker vrij (inclusief het ventiel en de ventielmembranen van het binnenmasker).
- De verwijderde maskeronderdelen moeten apart gedesinfecteerd worden.
- Maak het masker en de componenten ervan droog (temperatuur max. 50°C)
- Zet het masker in omgekeerde volgorde in elkaar. Nadat het masker opnieuw in elkaar is gezet, moet de afdichting worden getest.

ATTENTIE

Maak geen gebruik van een was- of droogautomaat.

Gebruik voor het schoonmaken geen aceton of ander oplosmiddel.

9. Afdichting

ATTENTIE

De afdichting dient getest te worden door een geautoriseerd servicecentrum.

De test van de afdichting moet uitgevoerd worden volgens de testmethode vermeld in ČSN EN 136.

GEVAAR

Een masker, dat niet afdicht, mag niet gebruikt worden.

10. Opslag

Het masker mag opgeslagen worden op een geschikte plek, die schoon, droog en donker is en een temperatuur van -10°C tot +50°C heeft

ATTENTIE

Stapel de maskers niet op elkaar. Maskers liquideert u in overeenstemming met de plaatselijke voorschriften voor liquidatie van afval van dit soort.

11. Opslagmogelijkheid

Er is geen specifieke tijdsduur vastgesteld voor de opslag van de maskers noch de onderdelen.

Over de houdbaarheid van de filters vindt u informatie in de handleidingen van de betreffende filters.

12. Liquidatie

Liquideer de respirators in overeenstemming met de plaatselijke voorschriften voor liquidatie van afval van dit type.

Tärkeää

Ennen käyttöä tutustu turvallisuutesi varmistamiseksi seuraaviin ohjeisiin ja muista ne. Säilytä käyttöohje myöhempää tarvetta varten. Naamaria on sallittua käyttää vain tässä käyttöohjeessa esitettyihin tarkoituksiin.

Sisältö

1. Määritelmät	27
2. Käyttö ja sen rajoitukset	28
3. Komponentit	30
4. Suodattimien liittäminen ja poistaminen	31
5. Kasvoille asetus ja poistaminen	31
6. Tiiviiden tarkastus	32
7. Huolto	32
8. Puhdistus ja desinfiointi	34
9. Tiiviys	34
10. Säilytys	34
11. Varastointiaika	34
12. Hävittäminen	34
13. Kuvaliite	83

1. Määritelmät

Huomautus

Tässä käyttöohjeessa käytettyjen varoitusmerkkien selitykset:

VAARA

Vaaralliset tilanteet, jotka, ellei niitä estetä, voivat aiheuttaa käyttäjän vakavan loukkaantumisen tai kuoleman.

VAROITUS



Vaaralliset tilanteet, jotka, ellei niitä estetä, voivat aiheuttaa käyttäjän vakavan loukkaantumisen tai kuoleman.

HUOMAUTUS

Vaaralliset tilanteet, jotka, ellei niitä estetä, voivat aiheuttaa käyttäjän loukkaantumisen tai ne vaikuttavat negatiivisesti suojavälineen toimintaan.

Symbolit:

Tuotteessa, pakkauksessa ja tässä käyttöohjeessa käytettyjen informatiivisten symbolien selitykset:

	Ks. valmistajan antamat tiedot.
	Varastointiajan päättymisen
	Varastoinnin lämpötilarajat.

2. Käyttö ja sen rajoitukset

• Käyttö

Kokonaamari CF02 suojaa kasvoja ja hengitysteitä. Käytettävästä suodattimesta riippuen se suojaa käyttäjää kiinteiden ja nestemäisten aerosolien, kaasujen, höyryjen ja näiden yhdistelmien kontaminoimissa tiloissa.

Sitä voidaan käyttää myös yhdessä puhallinsuojainten CleanAIR®. Säilytä käyttöohje myöhempiä tarvetta varten.

• Käytön rajoitukset

Noudata tarkasti seuraavia ohjeita.

⚠ VAARA

1. Älä koskaan käytä tuotetta seuraavissa tiloissa ja olosuhteissa:

- Hapen määrä tilassa on < 17 %
- Happiatmosfääri tai tilat, joihin on rikastunut happea
- Räjähdysherkät tilat
- Tilat, joissa olevia haitallisia aineita tai niiden määrää ei tunneta
- Tilat, joissa käyttäjän terveyttä tai henkeä uhkaa välitön vaara
- Tilassa olevien kaasujen ja höyryjen tyyppiä tai määrää ei tunneta
- Tilat, joissa on kaasujen ja höyryjen erilaisia seoksia (ellei käytetä yhdistelmäsuodatinta)
- Ei suojaa joiltakin kaasuilta, esim. hiilimonoksidi (CO), hiilidioksidi (CO₂).

2. Tätä tuotetta ei saa käyttää, ennen kuin käyttäjä on tutustunut huolellisesti tähän käyttöohjeeseen. Mahdollisten kysymysten tapauksessa ota yhteyttä valmistajaan tai myyjään.

⚠ VAROITUS

1. Älä tee naamariin mitään muutoksia, varo ettei se deformoidu, äläkä käytä siihen liikaa voimaa.
2. Älä pura kasvoille tulevaa osaa äläkä tee siihen muutoksia.
3. Käytä vain alkuperäisiä vara- ja kulutusosia.
4. Älä käytä tuotetta, jos:
 - Partasi, hiuksesi tai pulisonkisi ulottuvat sen tiivistyslinjalle. Tässä tapauksessa sen antamaa suojausta ei voida taata.
 - Tunnet fyysisen kuntosi heikoksi.
5. Hengityselinten tai verenkiertojärjestelmän sairauksista kärsivien henkilöiden on neuvoteltava lääkärin kanssa ja käytävä lääkärintarkastuksessa ennen tuotteen käyttöä.
6. Tarkasta tuote huolellisesti ennen sen käyttöä.
7. Suorita tiiviyskoe aina hengityssuojainta käytettäessä.
8. Älä laita pyyhettä tai muuta esinettä, joka voi aiheuttaa epätiiviyttä, kasvojen ja naamarin tiivistyslinjan väliin.
9. Jos käytön aikana ilmenee jokin seuraavista ongelmista, siirry turvalliseen paikkaan ja suorita tarvittavat toimenpiteet:
 - Hengitysvastus kasvaa nopeasti ja sinulla on hengitysvaikeuksia.
 - Tunnet hajua, ärsytystä hengittäessäsi tai epämiellyttävää makua.
 - Jos mikä tahansa tuotteen osista on vioittunut.
 - Jos et tunne oloasi hyväksi tai sinulla on oksettava tunne.
10. Käytä vain kyseiseen sovellukseen tarkoitettuja hyväksytyjä CleanAIR®-suodattimia. Hiukkasuodattimet eivät suojaa käyttäjää kaasuilta ja höyryiltä. Kaasusuodattimet eivät suojaa käyttäjää minkäänlaisilta hiukkasilta. Käytä molemmilla tavoilla kontaminoituneessa tilassa yhdistelmäsuodattimia.
11. Älä käytä suodattimia, joiden varastointiaika on kulunut umpeen. (Ks. kohta „11 Varastointiaika“)
12. Älä käytä suodattimia, joissa on merkkejä vioittumisesta, deformaatioista, ruosteesta tai muista vaurioista.

⚠ HUOMAUTUS

1. Jos tuotteen käytön aikana ilmenee allergisia reaktioita (so. ihottuma, ihon punertuminen, kutina jne.), lopeta tuotteen käyttö ja keskustele asiasta dermatologin kanssa.
2. Tämä tuote on tarkoitettu käyttöön ympäristössä, jossa lämpötila on -5 °C - +50 °C rajoissa.

• Standardit

Tuote on arvioitu ja todettu täyttävän henkilökohtaisia suojavarusteita (PPE) koskevan Euroopan parlamentin ja neuvoston asetuksen (EU) 2016/425 mukaiset olennaiset terveys- ja turvallisuusvaatimukset. Lisäksi se on hyväksytty seuraavien sääntöjen mukaisesti:

EN 136:1998/AC:1999-12 CL3.
EN 12942:1998/A2:2008 TM3

Ilmoitettu laitos CE-hyväksymistä varten:
Occupational Safety Research Institute, v.v.i.
Jeruzalémská 1283/9, 110 00 Prague 1, Czech Republic

Ilmoitettu laitos 1024

Vaatimuksenmukaisuusvakuutus on saatavissa osoitteesta:
<https://www.clean-air.cz/doc>

3. Komponentit

Taulukko 1: Tuotteen nimi, koko ja tuotekoodi

Tuotteen nimi	Koko	Tuotekoodi
CF02	S	-
	M	720600M
	L	720600L

- **Rakennepiirustus** [kuvaliite 1.1]

Taulukko 2: Osaluettelo*

Numero	Osan nimi	Tuotekoodi
1	Uloshengitysventtiili	- 720696
2	Sisäänhengitysventtiili	- 720695
3	Sisänaamari (sisäventtiilillä ja venttiilin sisäistukalla)	S - -
		M - 720690M
		L - 720690L
4	Päänauha	- 720680
5	Silmälasisarja naamiolle, Covidi SG1, kaukonäköinen	- 710675.1
6	Silmälasisarja maskille, Covidi SG2, lyhytnäköinen	- 710675.2

* tuotekoodilla merkityt osat voidaan vaihtaa pätevän henkilön toimesta

4. Suodattimien liittäminen ja poistaminen

- **Liittäminen** [kuvaliite 2.1]

Paina suodattimen kierreosaa kasvo-osan sisäänhengitysaukkoa vasten ja kiristä suodatin tiukalle kiertämällä sitä myötäpäivään.



HUOMAUTUS

Varo, ettei kierre tai tiiviste vahingoitu, käsin kiristys riittää.

- **Poistaminen** [kuvaliite 2.2]

Suodattimen poistamiseksi kierrä sitä vastapäivään.

5. Kasvoille asetus ja poistaminen [kuvaliite 3.1 - 3.3]

Kasvoille asetus

1. Löysää nauhaa painamalla soljen akselia naamarin suuntaan ja vetämällä nauhasta. kuva 3.1
2. Pidä käsillä oikeasta ja vasemmasta nauhasta. Aseta sitten leukasi kasvo-osan alaosaan ja vedä nauhat pään yli. kuva 3.2
3. Aseta naamari kasvoille suoraan ja kiristä yksitellen ja varovasti kaikki nauhat 1 - 6. kuva 3.3



HUOMAUTUS

1. Varmista, ettei naamari ole kasvoilla vinossa.
2. Naamarin reunojen väliin jäävät hiukset voivat aiheuttaa epätiiviyyttä.
4. Vedä päähihnoja alas- ja taaksepäin niin, ettei naamarin etuosaan jää yhtään vapaata tilaa.
5. Paina visiiriä pään suuntaan ja kiristä yksitellen kireälle kaikki nauhat 1 - 6.
6. Tarkasta naamarin tiiviys. [Ks. „8 Tiiviiden tarkastus“.]

Naamarin poistaminen [kuvaliite 4.1 - 4.3]

1. Löysää päänauhat vetämällä solkia kevyesti päästä pois päin.
2. Ota naamarin leukaosasta kiinni molemmiin käsiin, vedä sitä päästä pois päin ja poista naamari päästä.

6. Tiiviiden tarkastus



1. Aseta kämmen suodattimen aukolle.
2. Vedä kevyesti henkeä ja seuraa, painuuko naamari kevyesti kasvoja vasten niin, ettei yhtään ilmaa vuoda naamarin ja kasvojen välistä.

VAROITUS

Jos havaitset ilmavuodon, korjaa naamarin asentoa kasvoilla ja kiristä päänauhoja vuotojen estämiseksi. Älä käytä hengityssuojainta, ellei ole mahdollista saavuttaa täydellistä tiiviyttä.

7. Huolto

Tämä henkilökohtainen suojaväline täytyy säännöllisesti antaa koulutetun asiantuntijan tarkastettavaksi ja huollettavaksi. Huoltomerkinnät täytyy arkistoida. Käytä aina vain alkuperäisiä varaosia. Valmistaja suosittelee alempana esitettyjä huoltovälejä. Käyttöiheydestä riippuen voivat huoltovälit tarvittaessa olla esitettyjä lyhyempiäkin. Noudata maakohtaisia lakeja ja määräyksiä!

	ennen käyttöä	käytön jälkeen	1 x vuodessa
Tarkastus ennen käyttöä	X		
Tiiviyskoe	X		
Puhdistus		X	
Silmämääräinen tarkastus	X	X	
Venttiilien ja niiden istukoiden vaihto huoltokeskuksessa			X
Toiminta- ja tiiviyskoe huoltokeskuksessa			X

Puhdistettaessa ja desinfioitaessa naamari tai vaihdettaessa siihen varaosia on toiminta- ja tiiviyskoe suoritettava vasta näiden toimenpiteiden jälkeen.

Tarkasta, ettei naamarissa ole mitään halkeamia, vuotoja tai deformaatioita.

Venttiilien kalvojen täytyy liikkua vapaasti ja venttiilien istukoiden täytyy olla puhtaat ja ehjät.

Naamarin sisäventtiili ja sen tiiviste [kuvaliite 5.3]

1. Irrota uloshengitysenttiilin kalvo.
2. Paina sisäänhengitysenttiilin uusi kalvo sisänaamarin aukkoon.

Uloshengitysenttiili [kuvaliite 6.1 - 6.4]

1. Paina kevyesti sormilla venttiilin kantta sivulta ja käännä kansi sivuun.

HUOMAUTUS

Uloshengitysenttiili on naamarin molemmilla puolilla.

2. Paina venttiilin keskustaa (uloketta) niin, että venttiilin kalvo menee oikein paikalleen.
3. Ota kiinni kalvon kantaosasta ja kierrä sitä varmistaaksesi, että kalvo pysyy paikallaan.
4. Sulje venttiilin kansi.

Sisänaamari [kuvaliite 7.1 - 7.2]

1. Irrota sisänaamari vetämällä siitä.
2. Aseta uusi sisänaamari kasvo-osaan kuvan mukaisesti, tiivistä järjestyksessä A(a), B(b) ja lopuksi C(c).

Etusuoja

1. Irrota kuusikulma-avaimen avulla kaksi etupuolella olevaa ruuvia ja poista sitten etusuoja.
2. Kiinnitä uusi etusuoja ruuveilla paikalleen.

Pääpanta [kuvaliite 8.1 - 8.4]

1. Vedä irti kaksi pääpinnan rajoitinta soljen yläosasta.
2. Soljen liikkeen vapauttamiseksi kierrä sitä tapissa 90° myötä- ja vastapäivään.
3. Vedä solkea sen irrottamiseksi pääosasta.
4. Vaihda tappi.
5. Asenna uusi pääpanta.

8. Puhdistus ja desinfiointi

VAROITUS

Suorita puhdistus silloin, kun suodatinta ei ole asennettu.

- Pese naamari haalealla vedellä ja laimealla pesuaineella. Tarvittaessa (esim. voimakkaan likaantumisen yhteydessä) käytä pesusientä tai pehmeää harjaa.
- Huuhtelee naamari huolellisesti juoksevalle vedellä.
- Desinfioi naamari vedellä (max. 30°C) laime-
nnetulla desinfiointiaineella.
- Noudata desinfiointiaineen käyttöohjetta.
- Huuhtelee naamari huolellisesti juoksevalle vedellä.

Huoltokeskuksia varten

Ennen puhdistusta ja desinfiointia:

- Irrota sisäänhengitysventtiili, sen kalvo ja uloshengitysventtiili.
- Irrota sisänaamari (ml. sisänaamarin venttiili ja tämän venttiilin kalvo).
- Naamarin irrotetut osat on desinfioitava erikseen.
- Kuivaa naamari ja sen komponentit (lämpötila max. 50°C).
- Kokoa naamari päinvastaisessa järjestyksessä. Tiivyskoe täytyy suorittaa vasta uuden kokoamisen jälkeen.

HUOMAUTUS

Älä käytä pesu- tai kuivauskonetta.

Älä käytä puhdistukseen asetonia tai muita liuotimia.

9. Tiiviys

HUOMAUTUS

Tiivyskoe pitäisi suorittaa valtuutetussa huolto-keskuksessa.

Tiivyskoe täytyy suorittaa standardissa ČSN EN 136 esitetyn koemenetelmän mukaisesti.

VAARA

Epätiivistä naamaria ei saa käyttää.

10. Säilytys

Säilytä naamaria puhtaassa, kuivassa ja valolta suojatussa paikassa, jonka lämpötila on -10 °C - +50 °C rajoissa.

HUOMAUTUS

Älä kerää naamareita pinoihin tai muutenkaan päällekkäin.

Hävitä naamarit tämän tyyppin jätteiden hävittämistä koskevien paikallisten määräysten mukaisesti.

11. Varastointiaika

Naamareille ja niiden osille ei ole määritelty mitään erityistä varastointiaikaa.

Suodattimien varastointiaika on esitetty kyseisten suodattimien käyttöohjeissa.

12. Hävittäminen

Hävitä hengityssuojaimet tämän tyyppin jätteiden hävittämistä koskevien paikallisten määräysten mukaisesti.

Important

Avant utilisation, pour des raisons de sécurité, veuillez lire attentivement et mémoriser les instructions suivantes. Conservez le manuel pour une utilisation future.

Le masque ne peut être utilisé qu'à des fins mentionnées dans le présent manuel.

TABLE DES MATIÈRES

1. Définition	35
2. Utilisation et restrictions concernant l'utilisation	36
3. Composants	38
4. Raccordement et démontage des filtres	39
5. Montage et retrait	39
6. Test d'étanchéité	40
7. Entretien	40
8. Nettoyage et désinfection	42
9. Étanchéité	42
10. Stockage	42
11. Durée de stockage	42
12. Élimination	42
13. Annexe illustrée	83

1. Définition

Mise en garde :

Explications concernant les symboles d'avertissement utilisés dans le présent manuel.

DANGER

Les situations dangereuses qui, dans le cas où elles ne sont pas évitées, entraîneront la mort ou des blessures graves à l'utilisateur.

AVERTISSEMENT



Les situations dangereuses qui, dans le cas où elles ne sont pas évitées, pourraient entraîner la mort ou des blessures graves à l'utilisateur.

MISE EN GARDE

Les situations dangereuses qui, dans le cas où elles ne sont pas évitées, pourraient entraîner des blessures à l'utilisateur ou compromettre l'efficacité de l'équipement de sécurité.

Symboles :

Explications concernant les symboles indicatifs présents sur le produit, l'emballage ainsi que dans le présent manuel :

	Voir les informations fournies par le fabricant.
	Fin de la durée de stockage.
	Plage de températures de stockage.

2. Utilisation et restrictions concernant l'utilisation

• Utilisation

Le masque complet CF02 assure la protection du visage et des voies respiratoires. Selon le type de filtre utilisé, il offre à l'utilisateur une protection dans un environnement contaminé par les aérosols solides et liquides, les gaz, les vapeurs et par les combinaisons de ces polluants.

Il peut également être utilisé en combinaison les moteurs filtrants à ventilation assistée ainsi CleanAIR®. Conservez le manuel pour une utilisation future.

• Restrictions d'utilisation

Respectez strictement les directives suivantes.

DANGER

- Ne jamais utiliser dans les environnements et conditions suivants :**
 - Si la concentration en oxygène dans l'environnement est < 17 %.
 - Dans les atmosphères faites d'oxygène ou les milieux riches en oxygène.
 - Dans les atmosphères explosives.
 - Dans les environnements contenant des substances polluantes dont le type ou la concentration sont inconnus.
 - Dans les environnements mettant directement en danger la vie ou la santé de l'utilisateur.
 - Si le type ou la concentration de gaz et vapeurs dans l'environnement ne sont pas connus.
 - Dans les environnements présentant différents mélanges de gaz et de vapeurs (le masque ne fournit pas de protection contre certains gaz tels que le monoxyde de carbone [CO] ou le dioxyde de carbone [CO₂]).
- Ce produit ne doit pas être utilisé sans que le présent manuel soit attentivement étudié. Pour toute question, veuillez contacter le fabricant ou votre distributeur.**

AVERTISSEMENT

- Le masque ne doit pas être modifié, déformé et ne doit pas subir les effets d'une force excessive.**
- Ne pas démonter ou modifier les différentes pièces du masque.**
- Utilisez uniquement des pièces détachées d'origine.**
- A ne pas utiliser si :**
 - Vous avez une barbe, des cheveux ou des pattes qui s'étendent sous le joint facial du masque. Dans ce cas, le masque ne peut assurer la protection exigée.
 - Vous êtes en faible condition physique.
- Avant utilisation, les personnes atteintes de maladies respiratoires ou cardio-vasculaires.**
- Avant utilisation, veuillez attentivement contrôler le produit.**
- Avant chaque utilisation, effectuez un test d'étanchéité.**
- Ne placez pas de serviette ou d'autres objets entre la peau et le joint facial, ils pourraient causer des fuites d'étanchéité.**
- Si l'un des problèmes suivants se produit pendant l'utilisation, déplacez-vous vers un lieu sûr**

et appliquez les mesures appropriées :

- Si la résistance pendant l'inspiration augmente rapidement et que vous avez des difficultés à respirer.
 - Si vous sentez une odeur, une irritation respiratoire ou un goût désagréable.
 - Si l'un des composants est endommagé.
 - Si vous vous sentez mal à l'aise ou avez des nausées.
- Utilisez uniquement les filtres CleanAIR® homologués, appropriés pour une application spécifique. Les filtres à particules ne protègent pas le porteur contre les gaz et vapeurs. Les filtres à gaz ne protègent pas l'utilisateur contre toutes particules. En cas de contamination par les deux types de pollutions, utilisez des filtres combinés.**
 - Ne pas utiliser les filtres au-delà de leur durée de stockage (Voir la section „ 11. Durée de stockage ”).**
 - Ne pas utiliser des filtres endommagés, déformés, rouillés ou présentant d'autres défauts.**

MISE EN GARDE

- En cas de réactions allergiques (par exemple une éruption cutanée, des rougeurs, des démangeaisons, etc.) lors de l'utilisation de ce produit, cesser d'utiliser le masque et consulter un dermatologue.
- Ce produit est uniquement conçu pour une utilisation dans une plage de température comprise entre -5 et +50 °C.

• Normes

Le produit a été évalué et jugé conforme aux exigences essentielles en matière de santé et de sécurité conformément au Règlement (UE) 2016/425 du Parlement européen et du Conseil relatif aux équipements de protection individuelle (EPI). De plus, il est approuvé conformément à :

EN 136:1998/AC:1999-12 CL3.
EN 12942:1998/A2:2008 TM3

Organisme notifié chargé de l'homologation CE :
Occupational Safety Research Institute, v.v.i.
(Institut de recherche de la sécurité au travail)
Jeruzalémská 1283/9, 110 00 Prague 1, Czech Republic

Organisme notifié 1024

La déclaration de conformité est disponible sur :
<https://www.clean-air.cz/doc>

3. Composants

Tableau 1 : Nom du produit, taille et code du produit

Nom du produit	Taille	Code du produit
CF02	S	-
	M	720600M
	L	720600L

- **Dessin de construction** (annexe illustrée 1.1)

Tableau 2 : Liste des composants*

N°	Nom de la pièce	Code du produit
1	Soupape d'expiration	- 720696
2	Soupape d'inspiration	- 720695
3	Masque intérieur (avec soupape intérieur et siège intérieur de soupape)	S - -
		M - 720690M
		L - 720690L
4	Harnais	- 720680
5	Kit lunettes pour masque, Covidi SG1, hypermétrope	- 710675.1
6	Kit lunettes pour masque, Covidi SG2, myope	- 710675.2

* Les pièces ayant un code du produit doivent être remplacées par une personne habilitée.

4. Raccordement et démontage des filtres

- **Raccordement** (Annexe illustré 2.1)

Poussez la partie filetée du filtre contre l'ouverture d'inspiration située sur la partie faciale du masque et serrez-le dans le sens des aiguilles d'une montre.



MISE EN GARDE

Veillez à ne pas endommager le filetage ou le joint lors du serrage ; un serrage manuel est suffisant.

- **Démontage** (Annexe illustrée 2.2)

Pour le démontage, tournez le filtre dans le sens inverse des aiguilles d'une montre.

5. Montage et retrait

 (Annexe illustrée 3.1 à 3.3)

Montage

1. Desserez le harnais en poussant l'axe des brides vers le masque tout en tirant les bandes du harnais (Figure 3.1).
2. Tenez les bandes droites et gauches avec les deux mains. Mettez ensuite votre menton dans la partie inférieure du masque et passez les bandes sur la tête (Figure 3.2).
3. Redresser le masque sur votre visage et resserrez progressivement tous les bandes, de la 1re à la 6e (Figure 3.3).



MISE EN GARDE

1. Assurez-vous que le masque est correctement positionné sur votre visage.
Les cheveux coincés à l'intérieur du masque peuvent causer une mauvaise étanchéité.
4. Tirez les bandes vers le bas en arrière de manière à ce que la partie frontale avant ne présente aucun espace vide.
5. Poussez l'oculaire vers la tête et serrez progressivement toutes les bandes de la 1re à la 6e.
6. Effectuez un test étanchéité. (Voir « 8 Contrôle de l'étanchéité. »).

Retrait

 (annexe illustrée 4.1 à 4.3)

1. Desserrez les bandes en tirant légèrement la bride vers la tête.
2. Prenez le masque avec les deux mains par la partie située au niveau du menton. Tirez-le vers le haut de la tête et enlevez-le.

6. Test d'étanchéité



1. Placez la paume de votre main sur l'ouverture du filtre.
2. Inspirez légèrement et vérifiez si le masque se fixe facilement à votre visage et qu'il n'y a pas de fuite d'air entre le masque et votre visage.

⚠ AVERTISSEMENT

Si vous constatez des fuites d'air, repositionnez le masque sur le visage et serrez le harnais afin d'éviter toute fuite. N'utilisez pas le masque s'il n'est pas possible d'obtenir une étanchéité parfaite.

7. Entretien

Cet EPI doit être régulièrement vérifié et entretenu par des spécialistes formés. Les données relatives aux services doivent être archivées. Toujours utiliser des pièces détachées d'origine. Le fabricant recommande les intervalles d'entretien suivants. Si nécessaire, en ce qui concerne la fréquence d'utilisation, les intervalles peuvent être raccourcis par rapport aux spécifications. Se conformer aux lois et règlements nationaux.

	avant l'utilisation	après l'utilisation	1 fois par an
Contrôle avant l'utilisation	X		
Test d'étanchéité	X		
Nettoyage		X	
Inspection visuelle	X	X	
Remplacement des soupapes et de leurs sièges par le centre de maintenance			X
Test de mise en maintenance et d'étanchéité par le centre de maintenance			X

Chaque fois que le masque est nettoyé et désinfecté, ou si des pièces de rechange doivent être remplacées, le test de mise en service et d'étanchéité ne doit être effectué qu'une fois après ces opérations.

Assurez-vous que le masque ne présente pas de fissures, fuites d'air ou déformations. Les membranes des soupapes doivent être mobiles et les sièges de soupapes doivent être propres et en bon état.

Soupape intérieure du masque et son joint [Annexe illustrée 5.3]

1. Retirez la membrane de la soupape d'expiration.
2. Poussez la nouvelle membrane de la soupape d'inspiration dans l'ouverture du masque intérieur.

Soupape d'expiration [Annexe illustrée 6.1 à 6.4]

1. Appuyez légèrement avec vos doigts sur le côté contre le cache de la soupape et enlevez le couvercle.

⚠ MISE EN GARDE

Il y a deux soupapes d'expiration placées de chaque côté du masque.

2. Appuyez sur le centre de la soupape (la saillie) de sorte que la membrane de la soupape soit correctement mise en place.
3. Attrapez la tige de la membrane et tournez-la afin de tout fixer.
4. Fermez le cache de la soupape.

Masque intérieur [Annexe illustrée 7.1 à 7.2]

1. Tirez le masque intérieur afin de le retirer.
2. Insérez le nouveau masque intérieur dans la partie faciale selon le dessin, positionnez la première encoche de fixation A[a], puis B[b] et enfin C[c], respectez cet ordre.

Boîtier de protection

1. Retirez les deux vis sur la face avant à l'aide d'une clé hexagonale, puis retirez le boîtier avant.
2. Fixez le nouveau boîtier avant à l'aide des vis.

Harnais [Annexe illustrée 8.1 à 8.4]

1. Retirez les deux taquets du harnais de la partie supérieure de la bride.
2. Pour libérer la bride, tournez-la de 90° dans n'importe quelle direction et libérez-la en exerçant une pression contre le pivot.
3. Enlevez la bride pour ôter le harnais.
4. Retirez le pivot.
5. Montez le nouveau harnais.

8. Nettoyage et désinfection

AVERTISSEMENT

Nettoyez le filtre lorsqu'il est enlevé.

- Lavez le masque avec de l'eau tiède et un détergent doux. Si nécessaire (par exemple en cas de fort encrassement), lavez-le à l'aide d'une éponge ou d'une brosse douce.
- Rincez soigneusement le masque sous l'eau courante.
- Désinfectez-le à l'aide d'un désinfectant dilué avec de l'eau (30 °C au plus).
- Suivez la procédure décrite dans le mode d'emploi du produit désinfectant.
- Rincez soigneusement le masque sous l'eau courante.

Pour les centres de maintenance

Avant le nettoyage et la désinfection :

- Retirez la soupape d'inspiration, la membrane de la soupape d'inspiration et la soupape d'expiration.
- Détachez le masque intérieur (y compris la soupape du masque intérieur et la membrane de la soupape du masque intérieur).
- Les pièces retirées du masque doivent être désinfectées séparément.
- Sécher le masque et ses composants (température max. 50 °C).
- Assemblez le masque dans l'ordre inverse. Le test d'étanchéité doit être effectué après ce montage.

MISE EN GARDE

Ne pas utiliser une laveuse ou un sècheur.
Ne pas utiliser d'acétone ou d'autres solvants de nettoyage.

9. Étanchéité

MISE EN GARDE

L'étanchéité doit être vérifiée par un centre de service agréé.

Le test d'étanchéité doit être effectué selon les méthodes d'essai spécifiées dans la norme CSN EN 136.

DANGER

Les masques non étanches ne doivent pas être utilisés.

10. Stockage

Stockez le masque dans un endroit approprié qui est propre, sec, à l'abri de la lumière et dans une plage de température de -10 °C à +50 °C.

MISE EN GARDE

Les masques ne doivent pas être empilés ni entassés.

Les masques doivent être éliminés conformément à la réglementation locale relative à l'élimination de ce type de déchet.

11. Durée de stockage

Il n'y a pas de délais spécifiques de durée de stockage concernant les masques et leurs composants.

La durée de stockage des filtres figure dans les manuels des filtres concernés.

12. Élimination

Les masques doivent être éliminés conformément à la réglementation locale relative à l'élimination de déchets de ce type.

Wichtig

Lesen Sie sich vor der Verwendung zu Ihrer Sicherheit sorgfältig die nachfolgenden Anweisungen durch und prägen Sie sie ein. Heben Sie das Handbuch für eine spätere Verwendung auf. Die Maske lässt sich nur für die in diesem Handbuch aufgeführten Zwecke verwenden.

Inhalt

1. Definition	43
2. Verwendung und Einschränkungen der Verwendung	44
3. Bauteile	46
4. Anschluss und Entfernung der Filter	47
5. Aufsetzen und Abnehmen	47
6. Kontrolle der Dichtigkeit	48
7. Wartung	48
8. Reinigung und Desinfektion	50
9. Dichtigkeit	50
10. Lagerung	50
11. Lagerfähigkeit	50
12. Entsorgung	50
13. Bildanhang	83

1. Definition

Hinweis:

Erklärung der in diesem Handbuch verwendeten Warnzeichen:

GEFAHR

Gefahrensituationen, die, wenn Sie sie nicht verhindern, als Folge den Tod oder eine ernsthafte Verletzung des Anwenders haben werden.

WARNUNG



Gefahrensituationen, die, wenn Sie sie nicht verhindern, als Folge den Tod oder eine ernsthafte Verletzung des Anwenders haben können.

HINWEIS

Gefahrensituationen, die, wenn Sie sie nicht verhindern, als Folge eine Verletzung des Anwenders oder ungünstig die Wirksamkeit des Schutzmittels beeinflussen können.

• Symbole:

Erklärung der Informationssymbole, die sich auf dem Produkt, der Verpackung und in diesem Handbuch befinden:

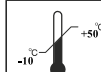
	Siehe durch den Hersteller zur Verfügung gestellte Information.
	Ende der Lagerfähigkeit.
	Temperaturbereich der Lagerung.

2. Verwendung und Einschränkungen der Verwendung

• Verwendung

Die Vollgesichtsmaske CF02 sichert den Schutz des Gesichts und der Atemwege ab. Nach Typ des verwendeten Filters gewährt sie einen Schutz des Benutzers in einer mit festen sowie flüssigen Aerosolen, Gasen, Dämpfen und einer Kombination dieser Schadstoffe kontaminierten Umgebung.

Sie kann auch in Kombination mit Gebläse-Filtergeräten CleanAIR® verwendet werden. Heben Sie das Handbuch für eine spätere Verwendung auf.

• Einschränkungen der Verwendung

Halten Sie die nachfolgenden Anweisungen genau ein.

GEFAHR

1. **Verwenden Sie die Maske niemals in Umgebungen und mit diesen Bedingungen:**
 - Die Sauerstoffkonzentration beträgt < 17 %.
 - In Sauerstoffatmosphären oder mit Sauerstoff angereicherten Umgebungen.
 - In explosiven Atmosphären.
 - In Umgebungen, wo die Art der Schadstoffe oder deren Konzentration nicht bekannt ist.
 - In einer Umgebung, die unmittelbar das Leben oder die Gesundheit des Benutzers gefährdet.
 - Der Typ oder die Konzentration der Gase und Dämpfe in der Umgebung ist nicht bekannt.
 - In einer Umgebung mit unterschiedlichen Mischungen von Gasen und Dämpfen (außer der Verwendung mit einem kombinierten Filter)
 - Sie gewährt keinen Schutz gegen einige Gase z.B. Kohlenmonoxid (CO), Kohlendioxid (CO₂).
2. **Dieses Produkt sollte nicht ohne vorheriges aufmerksames Studium dieses Handbuchs verwendet werden. Wenden Sie sich bei Fragen an den Hersteller oder Ihren Händler.**

WARNUNG

1. **Verändern Sie die Maske in keiner Weise, deformieren Sie sie nicht und wenden Sie auch keine unangemessene Kraft an.**
2. **Demontieren und verändern Sie auch nicht den Gesichtsteil.**
3. **Verwenden Sie nur originale Ersatz- und Verschleißteile.**
4. **Verwenden Sie sie nicht, wenn:**
 - Sie einen Bart, Haare oder Koteletten haben, die in den Abdichtrand der Maske hineinreichen. In diesem Fall kann nicht die geforderte Schutzfunktion der Maske gewährt werden.
 - Sie sich in verschlechterten physischen Kondition befinden.
5. **Einzelpersonen mit Erkrankungen des Atem- oder Kreislaufsystems sollten sich mit dem Arzt beraten und vor der Verwendung eine ärztliche Untersuchung absolvieren.**
6. **Widmen Sie der Kontrolle des Produkts vor dessen Verwendung Beachtung.**
7. **Führen Sie jedes Mal eine Dichtigkeitsprüfung durch, wenn die Maske aufgesetzt wird.**
8. **Legen Sie kein Handtuch und auch keine anderen Objekte, die eine Undichtigkeit verursachen können, zwischen Gesicht und Dichtkante der Maske.**
9. **Wenn während der Verwendung einige der nachfolgenden Probleme eintreten, gehen Sie an einen sicheren Ort und unternehmen Sie geeignete Maßnahmen:**
 - Wenn sich rapide der Widerstand beim Einatmen erhöht und Sie Probleme mit der Atmung haben.
 - Wenn Sie einen Geruch wahrnehmen, eine Reizung beim Atmen oder einen unangenehmen Geschmack.
 - Wenn irgendwelche Teile beschädigt sind.
 - Wenn Sie sich nicht gut fühlen, oder Sie einen Brechreiz spüren.
10. **Verwenden Sie nur zertifizierte Filter der Marke CleanAIR®, die für die konkrete Anwendung geeignet sind. Filter gegen Partikel schützen den Anwender nicht gegen Gase und Dämpfe. Filter gegen Gase schützen den Anwender nicht gegen Partikel. Verwenden Sie im Fall einer Verunreinigung durch beide Arten kombinierte Filter.**
11. **Verwenden Sie keine Filter, deren Lagerfähigkeit überschritten ist. [siehe Punkt „11 Lagerfähigkeit“]**
12. **Verwenden Sie keine Filter mit einer Beschädigung, Deformationen, Rost oder anderen Defekten.**

HINWEIS

1. Unterbrechen Sie bei allergischen Reaktionen (d.h. Ausschlag, Rötung, Prickeln usw.) unter Verwendung dieses Produkts ihre Tätigkeit und beraten Sie sich mit einem Hautarzt.
2. Dieses Produkt ist für die Verwendung in Umgebungen mit einem Temperaturbereich von 5°C bis +50°C bestimmt.

• Standards

Das Produkt wurde bewertet und es wurde festgestellt, dass es den grundlegenden Gesundheits- und Sicherheitsanforderungen gemäß der Verordnung (EU) 2016/425 des Europäischen Parlaments und des Rates über persönliche Schutzausrüstungen (PSA) entspricht. Außerdem ist es gemäß folgenden Vorschriften zugelassen:

EN 136:1998/AC:1999-12 CL3.
EN 12942:1998/A2:2008 TM3

Notifizierte Person für die CE-Genehmigung:
Occupational Safety Research Institute, v.v.i.
Jeruzalémská 1283/9, 110 00 Prague 1, Czech Republic

Notifizierte Person 1024

Konformitätserklärung verfügbar unter:
<https://www.clean-air.cz/doc>

3. Bauteile

Tabelle 1: Bezeichnung des Produkts, Größe und Produktcode

Produktbezeichnung	Größe	Produktcode
CF02	S	-
	M	720600M
	L	720600L

- **Konstruktionszeichnung** (Bildanlage 1.1)

Tabelle 2: Teileliste*

Nummer	Teilebezeichnung	Produktcode
1	Ausatemventil	- 720696
2	Einatemventil	- 720695
3	Innenmaske (mit Innenventil und innerem Ventil Sitz)	S - -
		M - 720690M
		L - 720690L
4	Kopfband	- 720680
5	Brillen-Kit für Maske Covidi SG1 für Distanzlinsen	- 710675.1
6	Brillen-Kit für Maske, Covidi SG2, zum Lesen von Linsen	- 710675.2

* Teile mit Produktcode können durch eine kompetente Person getauscht werden

4. Anschluss und Entfernung der Filter

- **Anschluss** (Bildanlage 2.1)

Drücken Sie den Gewindeteil des Filters gegen die Einatemöffnung des Gesichtsteils und ziehen Sie ihn im Uhrzeigersinn fest an.

HINWEIS

Gehen Sie vorsichtig vor, damit Sie nicht das Gewinde oder die Dichtung beschädigen, beim Anziehen reicht Handkraft.

- **Entfernung** (Bildanlage 2.2)

Drehen Sie zur Entfernung den Filter gegen den Uhrzeigersinn.

5. Aufsetzen und Abnehmen (Bildanlage 3.1 - 3.3)

Aufsetzen

1. Lösen Sie den Gurt durch Drücken der Schnallenachse in Richtung zur Maske hin und durch Ziehen am Band. (Abb. 3.1)
2. Halten Sie das rechte und linke Band mit beiden Händen. Legen Sie dann das Kinn in den niedrigeren Gesichtsteil und ziehen Sie die Bänder über den Kopf. (Abb. 3.2)
3. Richten Sie die Maske auf dem Gesicht aus und ziehen Sie mit Gefühl schrittweise alle Bänder von 1. bis 6. an. (Abb. 3.3)

HINWEIS

1. Vergewissern Sie sich, dass die Maske richtig auf dem Gesicht sitzt.
 2. Jegliche Haare, die innerhalb der Maske verklemmt sind, können eine Undichtigkeit bewirken.
4. Ziehen Sie die Kopfgurte nach unten hinten, so dass vorn im Frontteil kein freier Platz bleibt.
 5. Drücken Sie das Sichtfeld in Richtung Kopf und ziehen Sie schrittweise alle Bänder von 1. bis 6. an.
 6. Führen Sie eine Kontrolle der Dichtigkeit durch. (siehe „8 Kontrolle der Dichtigkeit“.)
- #### Abnehmen (Bildanlage 4.1 - 4.3)
1. Lösen Sie die Kopfbänder durch ein leichtes Ziehen an der Schnalle in Richtung vom Kopf weg.
 2. Halten Sie die Maske am Kinnenteil mit beiden Händen, ziehen Sie sie vom Kopf weg und nehmen Sie sie ab.

6. Kontrolle der Dichtigkeit



1. Legen Sie die Handfläche auf die Filteröffnung.
2. Atmen Sie leicht ein und verfolgen Sie, ob sich die Maske leicht an das Gesicht anlegt und keine Luft irgendwo zwischen Maske und Gesicht eindringt.

⚠️ WARNUNG

Wenn Sie einen Luftverlust feststellen, passen Sie die Position der Maske auf dem Gesicht an und ziehen Sie die Kopfbänder nach, damit Undichtigkeiten ausgeschlossen werden. Verwenden Sie die Maske nicht, wenn keine perfekte Dichtigkeit erreicht werden kann.

7. Wartung

Dieses persönliche Schutzmittel sollte regelmäßig durch geschulte Spezialisten kontrolliert und gewartet werden. Die Aufzeichnungen über den Service müssen archiviert werden. Verwenden Sie immer nur originale Ersatzteile. Der Hersteller empfiehlt die nachfolgenden Wartungsintervalle. Im Bedarfsfall können die Intervalle unter Berücksichtigung der Verwendungsfrequenz auch kürzer als aufgeführt sein. Halten Sie die nationalen Normen und Vorschriften ein!

	vor der Verwendung	nach der Verwendung	1 jährlich
Kontrolle vor der Verwendung	X		
Dichtigkeitsprüfung	X		
Reinigung		X	
Visuelle Kontrolle	X	X	
Austausch der Ventile und ihrer Sitze durch das Servicezentrum			X
Funktion- und Dichtigkeitstest durch das Servicezentrum			X

Wann immer die Maske gereinigt und desinfiziert wird, oder bei einem Austausch von Ersatzteilen, darf der Funktions- und Dichtigkeitstest erst nach diesen Handlungen durchgeführt werden. Kontrollieren Sie, dass an der Maske keine Risse, Undichtigkeiten oder Deformationen auftreten. Die Membranen der Ventile müssen sich frei bewegen und die Sitze der Ventile müssen sauber und unbeschädigt sein.

Innenventil der Maske und dessen Dichtung (Bildanlage 5.3)

1. Entfernen Sie die Membrane des Ausatemventils
2. Drücken Sie eine neue Membrane des Einatemventils in die Öffnung der Innenmaske.

Ausatemventil (Bildanlage 6.1 - 6.4)

1. Drücken Sie leicht von der Seite mit den Fingern auf die Abdeckung des Ventils und klappen Sie den Deckel auf.

⚠️ HINWEIS

Ein Ausatemventil befindet sich auf beiden Seiten der Maske.

2. Drücken Sie auf die Mitte des Ventils (Vorsprung), so dass die Membran des Ventils richtig am Platz sitzt.
3. Greifen Sie den Stiel der Membrane und drehen Sie ihn, zur Feststellung der Festigkeit.
4. Schließen Sie die Abdeckung des Ventils.

Innenmaske (Bildanlage 7.1 - 7.2)

1. Ziehen Sie an der Innenmaske zu deren Entfernung.
2. Legen Sie eine neue Innenmaske in den Gesichtsteil nach der Zeichnung, zuerst A[a] abdichten, dann B[b] und zum Schluss C[c] in dieser Reihenfolge.

Vordere Abdeckung

1. Entfernen Sie zwei Schrauben auf der Vorderseite mittels eines Sechskantschlüssels, entnehmen Sie dann die vordere Abdeckung.
2. Befestigen Sie eine neue vordere Abdeckung am Platz mittels der Schraubchen.

Kopfkreuz (Bildanlage 8.1 - 8.4)

1. Ziehen Sie die zwei Anschläge des Kopfkreuzes aus dem oberen Teil der Schnalle.
2. Drehen Sie zum Lösen der Schnalle den Bolzen um 90° entgegen dem Uhrzeigersinn.
3. Ziehen Sie die Schnalle zur Entfernung vom Kopfteil.
4. Entnehmen Sie den Bolzen.
5. Setzen Sie ein neues Kopfkreuz ein siehe.

8. Reinigung und Desinfektion

WARNUNG

Führen Sie die Reinigung bei nicht eingesetztem Filter durch.

- Waschen Sie die Maske mit lauwarmem Wasser und einem sanften Reinigungsmittel. Waschen Sie sie bei Bedarf (z.B. bei einer starken Verschmutzung) mit einem Schwamm oder einer feinen Bürste.
- Spülen Sie die Maske gründlich unter fließendem Wasser ab.
- Desinfizieren Sie sie mit wasserverdünnten Desinfektionsmitteln (max. 30°C)
- Halten Sie die Vorgehensweise aus der Benutzungsanleitung zur Desinfektion ein.
- Spülen Sie die Maske gründlich unter fließendem Wasser ab.

Für Servicezentren:

Vor der Reinigung und Desinfektion:

- Entfernen Sie das Einatemventil, die Membran des Einatemventils und das Ausatemventil
- Lösen Sie die Innenmaske (einschließlich des Ventils der Innenmaske und der Membrane des Ventils der Innenmaske)
- Die entfernten Teile der Maske müssen gesondert desinfiziert werden.
- Trocknen Sie die Maske und ihre Komponenten (Temperatur max. 50 °C)
- Setzen Sie die Maske in umgekehrter Reihenfolge zusammen. Nach dem wiederholten Zusammenbau muss eine Dichtigkeitsprüfung durchgeführt werden.

HINWEIS

Verwenden Sie keinen Geschirrspüler oder Trockner.

Verwenden Sie kein Aceton oder andere Verdünnern zur Reinigung.

9. Dichtigkeit

HINWEIS

Die Dichtigkeit sollte durch ein autorisiertes Servicezentrum überprüft werden.

Die Dichtigkeitsprüfung muss nach den in der ČSN EN 136 aufgeführten Prüfmethode durchgeführt werden.

GEFAHR

Undichte Masken dürfen nicht verwendet werden.

10. Lagerung

Lagern Sie die Maske an einem geeigneten Platz, der sauber, trocken, schattig und einen Temperaturbereich von -10°C bis +50°C hat

HINWEIS

Stapeln Sie die Masken nicht, auch nicht in Schichten.

Entsorgen Sie die Masken in Übereinstimmung mit den örtlichen Vorschriften für die Abfallentsorgung dieses Typs.

11. Lagerfähigkeit

Es sind keine spezifischen Lagerungszeiten für die Maske und deren Bestandteile definiert.

Die Lagerfähigkeit der Filter finden Sie in den entsprechenden Materialien der gegebenen Filter.

12. Entsorgung

Entsorgen Sie die Masken in Übereinstimmung mit den örtlichen Vorschriften für die Entsorgung von Abfällen dieses Typs

Viktig

Vi ber deg om å før bruk for din sikkerhets skyld grundig studere og huske følgende instruksjoner. Oppbevar manualen til senere bruk.

Masken får kun benyttes til de formålene som er angitt i denne manualen.

Innhold

1. Definisjoner	51
2. Bruk og begrensninger i bruken	52
3. Komponenter	54
4. Tilkobling og avtaking av filtre	55
5. Påsetting og avtaking	55
6. Kontroll av tettheten	56
7. Vedlikehold	56
8. Rengjøring og desinfisering	58
9. Tetthet	58
10. Oppbevaring og lagring	58
11. Lagringsbarhet	58
12. Avhendelse	58
13. Vedlegg med illustrasjoner	83

1. Definisjoner

Oppfordringer

Forklaringer til de varselssymbolene som er brukt i denne manualen:

FARE

Farlige situasjoner som – dersom de ikke forhindres i å oppstå – vil kunne få døden eller alvorlig personskade som konsekvens.

ADVARSLER



Farlige situasjoner som – dersom de ikke forhindres i å oppstå – vil kunne få døden eller alvorlig personskade som konsekvens.

FORMANINGER

Farlige situasjoner som – dersom de ikke forhindres i å oppstå – vil kunne få personskade som konsekvens, evt. vil verneutstyrets effektivitet bli påvirket på en negativ måte.

Symboler:

Forklaringer til de informasjonssymbolene som er plassert på produktet, emballasjen og i denne manualen:

	Vennligst se de opplysningene som er skaffet til veie av produsenten.
	Kan ikke lagres ytterligere.
	Ytterpunkter for temperatur ved oppbevaring og lagring.

2. Bruk og begrensninger i bruken

• Bruk

Masken CF02 til hele ansiktet sørger for beskyttelse for ansiktet og luftveiene. Alt etter type filter som benyttes, yter masken vern for brukeren i miljøer som er forurenset av faste, så vel som flytende aerosoler, gasser, damper, samt kombinasjoner av disse nevnte skadelige stoffene.

Masken kan anvendes også i kombinasjon med luftrensende åndedrettsvernehett med motor CleanAIR®. Ta vare på manualen til senere bruk.

• Begrensninger i bruken

Overhold de følgende veiledningene nøyaktig.

⚠ FARE

- Masken får ikke anvendes i disse typene miljø og under disse forholdene:**
 - Dersom oksygenkonsentrasjonen i miljøet er < 17 %
 - I oksygenatmosfærer eller i miljøer som er beriket med oksygen
 - I eksplosive miljøer
 - I miljøer der typen skadelig stoff eller dets konsentrasjon ikke er kjent
 - I miljøer der brukerens liv og helse er direkte truet
 - I tilfeller der type eller konsentrasjon av gasser og damper i miljøet ikke er kjent
 - I miljøer med heterogen blanding av gasser og damper (med unntak av bruk sammen med kombinert filter)
 - Masken yter intet vern mot enkelte gasser, slik som f.eks. karbonmonoksid (CO) og karbondioksid (CO₂).
- Dette produktet bør ikke benyttes uten å på forhånd omhyggelig ha gått gjennom og studert denne manualen. I tilfelle du skulle ha spørsmål du vil ha svar på, vennligst henvend deg til produktets produsent eller din distributør.**

⚠ ADVARSLER

- Modifiser ikke masken på noen som helst måte, deformer den ikke og bruk ikke uforholdsmessig makt på den**
- Ta ikke fra hverandre og modifiser ikke ansiktsdelene**
- Benytt utelukkende original-reservedeler og -forbruksdeler**
- Benytt ikke masken i følgende tilfeller:**
 - Dersom du har skjegg, hår eller kinnskjegg som kommer i konflikt med maskens tetningslinje. I så fall er det ikke mulig å garantere for den beskyttende funksjonen som det kreves at masken skal oppvise.
 - Dersom er i dårligere fysisk form enn vanlig
- Enkelt personer som har sykdommer knyttet til åndedrettet eller blodomløpet bør rådføre seg med lege og gå gjennom en legeundersøkelse før masken skal tas i bruk**
- Kontroller produktet nøye før du skal ta det i bruk**
- Foreta en tetthetstest hver gang den luftrensende åndedrettsvernehetten settes på**
- Legg ikke på noen håndduk eller andre gjenstander som vil kunne forårsake utetthet mellom ansiktet og maskens tetningslinje**
- Dersom en av de følgende problemene skulle oppstå under bruk av masken, så forflytt deg til et trygt sted og treff egnede tiltak:**
 - Dersom motstanden under innpusting skulle øke kraftig og du merker at du har pustevansker
 - Dersom du skulle lukte dunst, merke irritasjon under pusting eller en ubehagelig smak i munnen
 - Dersom en hvilken som helst av bestanddelene skulle ha blitt skadet
 - Dersom du ikke føler deg bra eller føler trang til å kaste opp
- Benytt kun godkjente CleanAIR®-filtre som egner seg til det konkrete bruksformålet. Filtre som brukes mot partikler beskytter ikke brukeren mot gasser og damper. Filtre til bruk mot gasser verner ikke brukeren mot noen som helst partikler. I tilfelle forurensning pga. begge typer forurensning, så vennligst benytt kombinerte filtre**
- Ikke anvend filtre som har gått ut på dato - vennligst se punkt 11 - Lagringsbarhet**
- Ikke anvend filtre som er skadet, deformert, rustet eller oppviser andre defekter**

⚠ FORMANINGER

- I tilfelle allergiske reaksjoner skulle fremkalles (dvs. utslett, rødlig hud, sviing i huden osv.) mens du benytter dette produktet, så slutt å bruke det og rådfør deg med en hudlege
- Dette produktet er beregnet på anvendelse i miljøer med en temperatur på fra -5 til +50 grader

• Standarder

Produktet har blitt vurdert og funnet å oppfylle de grunnleggende helse- og sikkerhetskravene i henhold til forordning (EU) 2016/425 fra Europaparlamentet og Rådet om personlig verneutstyr (PPE). I tillegg er det godkjent i samsvar med:

EN 136:1998/AC:1999-12 CL3.
EN 12942:1998/A2:2008 TM3

Teknisk kontrollorgan for CE-godkjenninger:
Occupational Safety Research Institute, v.v.i. (Forskningsinstitutt for sikkerhet under arbeidet)
Jeruzalémská 1283/9, 110 00 Prague 1, Czech Republic

Teknisk kontrollorgan 1024

Samsvarserklæring tilgjengelig på:
<https://www.clean-air.cz/doc>

3. Komponenter

Tabell 1: Navn på produkt, størrelse og kode på produkt

Navn på produkt	Størrelse	Kode på produkt
CF02	S	-
	M	720600M
	L	720600L

Konstruksjonsmessig tegning (vedlegg med illustrasjoner 1.1.)

Tabell 2: Oversikt over komponenter*

Nr.	Navn på komponent	Produktkode
1	Utpustingsventil	- 720696
2	Innpustingsventil	- 720695
3	Indre maske (med indre ventil og indre sete til ventil)	S - -
		M - 720690M
		L - 720690L
4	Hodebånd	- 720680
5	Brillesett for maske, Covidi SG1, langsynt	- 710675.1
6	Brillesett for maske, Covidi SG2, kortsiktig	- 710675.2

* Komponenter med produktkode kan skiftes ut av en kompetent person

4. Tilkobling og avtaking av filtre

- **Tilkobling** (vedlegg med illustrasjoner 2.1.)

Trykk filtrets gjengedel mot innpustingsåpningen på ansiktsdelen og dra den skikkelig til i retning med klokken.

FORMANING

Vær forsiktig, slik at du ikke skader gjengene eller tetningen. Idet du skal dra til, er det nok å bruke håndkraft.

- **Avtaking** (vedlegg med illustrasjoner 2.2.)

For å ta av filtret, vri på det i retning mot klokken.

5. Påsetting og avtaking (vedlegg med illustrasjoner 3.1-3.3)

Påsetting

1. Slakk på båndet ved å trykke ned spennens akse i retning masken og ved å dra i båndet. (Fig. 3.1)
2. Hold i høyre og venstre bånd med begge hender. Så legger du haken inn i den lavere ansiktsdelen og drar båndene over hodet. (Fig. 3.2)
3. Juster på masken, slik at den sitter godt på ansiktet og dra gradvis og følsomt til samtlige bånd fra nr. 1 til nr. 6. (Fig. 3.3)

FORMANING

1. Se til at ikke ligger skjevt på ansiktet.
 2. Alt av hår som er fanget inne i masken kan føre til utetthet.
4. Dra hodestroppene nedover og samtidig bakover, slik at det fremme i fronten ikke fortsetter å være noe ledig plass.
 5. Trykk visiret i retning hodet og dra gradvis til samtlige bånd fra nr. 1 til nr. 6.
 6. Gjennomfør tetthetskontroll (vennligst se „8. Kontroll av tettheten“)

Avtaking (vedlegg med illustrasjoner 4.1-4.3)

1. Slakk på hodebåndet ved å dra lett i spennen i retning bort fra hodet.
2. Ta tak i maskens hakedel med begge hender, skyv den bort fra hodet og ta av masken.

6. Kontroll av tettheten



1. Legg håndflaten på filtrets åpning.
2. Pust lett inn og følg med på hvorvidt masken dras lett mot ansiktet og hvorvidt det ikke slippes ut noe luft noe sted mellom masken og ansiktet.

⚠ ADVARSEL

Skulle du oppdage at luft slippes ut, så vennligst juster maskens posisjon på ansiktet og dra til (stram) hodebånd for å få bukt med utettheten.

Ikke benytt den luftfrensende åndedrettsverneheten dersom det ikke er mulig å oppnå en fullstendig grad av tetthet.

7. Vedlikehold

Dette personlige verneutstyret bør sjekkes jevnlig og vedlikeholdes av spesialister som har fått opplæring i dette. Nedtegnelser vedr. gjennomført service må lagres. Benytt alltid kun originale reservedeler. Produsenten anbefaler følgende vedlikeholdsintervaller. I tilfelle behov for hyppigere vedlikehold som følge av hyppigere bruk, er det mulig å korte ned intervallene som er angitt. Vennligst overhold nasjonale lover og forskrifter!

	Før bruk	Efter bruk	1x årlig
Kontroll før bruk	X		
Kontroll av tettheten	X		
Rengjøring		X	
Visuell kontroll	X	X	
Utskifting av ventiler og disses seter utført av servicetekniker			X
Test av funksjonalitet og tetthet utført av servicetekniker			X

Når masken har blitt gjort ren og desinfisert, eller i tilfelle deler er skiftet, må testen av funksjonalitet og tetthet gjennomføres først etter at dette er gjort.

Sjekk at det ikke er noen sprekker i masken, at den ikke er utett eller deformert. Ventilenes membraner skal kunne bevege seg uhindret og ventilenes seter skal være rene og uskadet.

Maskens indre ventil og dennes tetning (vedlegg med illustrasjoner 5.3)

1. Ta av utpustingsventilens membran
2. Trykk innpustingsventilens nye membran inn i den indre maskens åpning

Utpustingsventil (vedlegg med illustrasjoner 6.1 - 6.4)

1. Trykk fra siden lett på ventildekslet med fingrene og vipp av lokket

⚠ FORMANING

Utpustingsventilen er plassert på begge sidene av masken.

2. Trykk på ventilens midte (den utstikkende delen), slik at ventilmembranen kommer riktig på plass.
3. Ta tak i membranens pigg og vri på den for å sjekke at den sitter som den skal.
4. Lukk ventildekslet.

Indre maske (vedlegg med illustrasjoner 7.1 - 7.2)

1. Dra i den indre masken for å få den av
2. Legg ny indre maske inn i ansiktsdelen slik det går fram av tegningen, stram den første A(a), B(b) og til slutt C(c) – vennligst overhold denne rekkefølgen.

Fremre deksel

1. Skru løs de to skruene på fremsiden ved hjelp av umbrakonøkkel og ta deretter av fremdekslet.
2. Fest det nye fremdekslet til stedet ved hjelp av skruer.

Hodebånd (vedlegg med illustrasjoner 8.1 - 8.4)

1. Dra ut hodebåndets to stoppunkter fra den øvre delen av spennen.
2. For å løsne spennen, vrir du den 90 grader ved hjelp av bolten i retning med og mot klokken.
3. For å ta av båndet, løsner du det fra hodedelen.
4. Skift bolt.
5. Sett på nytt hodebånd.

8. Rengjøring og desinfisering

⚠ ADVARSEL

Gjennomfør rengjøring når filtret ikke er satt på.

- Vask masken i lunkent vann og ved hjelp av et skånsomt rengjøringsmiddel. Dersom det er nødvendig (f.eks. som følge av kraftig filmsussing), så vennligst bruk en svamp eller fin børste når du vasker
- Skyll masken godt under rennende vann
- Desinfiser ved hjelp av desinfiserende midler som er spedd ut med vann (ved maks. 30 grader)
- Vennligst overhold fremgangsmåten som går fram av bruksanvisningen som gjelder for det desinfiserende midlet
- Skyll masken godt under rennende vann

Før servicesentre

Før rengjøring og desinfisering:

- Ta løs innpustingsventilen, dennes membran og utpustingsventilen
- Løsne den indre masken (inkl. den indre maskens ventil og dennes membran)
- Delene av masken som er tatt løs må desinfiseres separat
- Tørk masken og dens deler (ved maks. 50 grader)
- Sett sammen masken i motsatt rekkefølge. Etter at den er satt sammen igjen, må du gjennomføre tetthetstest.

⚠ FORMANING

Benytt ikke vaskemaskin eller tørketrommel. Bruk ikke aceton eller andre løsningsmidler når du skal foreta rengjøring.

9. Tetthet

⚠ FORMANING

Tettheten bør testes av et autorisert service-senter.

Tetthetstesten skal gjennomføres i hht. testmetoden som er beskrevet i ČSN EN 136.

⚠ FARE

En maske som ikke er tett får ikke benyttes.

10. Oppbevaring og lagring

Lagre masken på et egnet sted som er rent, tørt, er i skyggen og har en temperatur på mellom -10 og +50 grader.

⚠ FORMANING

Ikke stable maskene oppå hverandre eller inn mot piper. Avhend masker i tråd med lokale forskrifter som gjelder for avfall av denne typen.

11. Lagringsbarhet

Det er ikke fastsatt noen spesiell holdbarhet mht. lagringstid for maskene og deres komponenter.

Filtrets holdbarhet mht. lagringstid finner du i de manualene som angår det enkelte filter.

12. Avhendelse

Avhend masker i tråd med lokale forskrifter som gjelder for avfall av denne typen.

Importante

Antes de usar, leia e recorde as seguintes instruções para garantia da sua própria segurança. Guarde o manual para consultas futuras. A máscara só deve ser usada para os efeitos indicados neste manual.

Índice

1. Definição	3
2. Uso e limitações de uso	4
3. Componentes	6
4. Montagem e desmontagem de filtros	7
5. Colocação e retirada	7
6. Teste de hermeticidade	8
7. Manutenção	8
8. Limpeza e desinfecção	10
9. Hermeticidade	10
10. Armazenamento	10
11. Prazo de validade	10
12. Eliminação	10
13. Anexo de imagens	83

1. Definição

Aviso:

Explicação dos sinais de aviso usados neste manual:

⚠ PERIGO

Situações perigosas que, se não forem evitadas, resultarão na morte ou em ferimentos graves do utilizador.

⚠ AVISO



Situações perigosas que, se não forem evitadas, resultarão na morte ou em ferimentos graves do utilizador.

⚠ ADVERTÊNCIA

Situações perigosas que, se não forem evitadas, resultarão em ferimentos do utilizador ou no impacto significativo da eficiência do dispositivo de proteção.

Símbolos:

Explicação dos símbolos de informação colocados no produto, na embalagem e neste manual:

	Consulte as informações disponibilizadas pelo fabricante.
	Fim do prazo de validade.
	Amplitude da temperatura de armazenamento.

2. Uso e limitações de uso

• Uso

A máscara facial completa CF02 protege o rosto e as vias respiratórias. Dependendo do tipo de filtro usado, protege o utilizador em ambientes contaminados com aerossóis sólidos e líquidos, gases, vapores e combinações destas substâncias perigosas.

Também pode ser utilizado em conjunto com unidades de filtragem e ventilação CleanAIR®. Guarde o manual para consultas futuras.

• Limitações de uso

Cumpra cuidadosamente as seguintes instruções.

PERIGO

- Nunca use a máscara nos seguintes ambientes e nas condições indicadas:**
 - Se a concentração de oxigénio no ambiente for inferior a 17%.
 - Em atmosferas oxigenadas e ambientes enriquecidos com oxigénio.
 - Em atmosferas explosivas.
 - Em ambientes onde o utilizador desconheça o tipo de substâncias perigosas presentes e a sua concentração.
 - Em ambientes que representem uma ameaça imediata à vida e à saúde.
 - Em ambientes com concentração e tipo de gases ou vapores desconhecidos.
 - Em ambientes com várias misturas de gases e vapores.
- Não use este produto antes de ler cuidadosamente este manual. Se subsistirem quaisquer dúvidas, não hesite em contactar o fabricante ou o seu distribuidor.**

AVISO

- Não modifique nem altere de forma alguma a máscara e evite a aplicação de qualquer tipo de força excessiva sobre a mesma.**
- Não desmonte nem modifique os componentes do rosto da máscara.**
- Use apenas peças de substituição e consumíveis originais.**
- Não utilize se:**
 - Se a sua barba, o cabelo ou as patilhas afetarem a linha de vedação da máscara. Nessas circunstâncias, não é possível que a máscara cumpra a sua função de proteção.
 - A sua condição física não for a ideal.
- As pessoas com doenças do sistema respiratório ou circulatório devem consultar um especialista e submeter-se a um exame médico antes de usar o produto.**
- Preste especial atenção a verificar o produto antes de o usar.**
- Execute um teste de hermeticidade sempre que usar o respirador.**
- Não recorra a toalhas ou quaisquer outros objetos que possam provocar fugas de ar pelo espaço entre o rosto e a linha de vedação da máscara.**
- Se ocorrer qualquer um dos seguintes problemas durante a utilização da máscara, desloque-se para um local seguro e tome as medidas adequadas:**
 - Se sentir um aumento significativo da resistência à respiração ou tiver dificuldades em respirar.
 - Se sentir mau cheiro ou irritação na respiração ou um sabor desagradável.
 - Se sentir indisposição ou náuseas.
- Use apenas os filtros autorizados CleanAIR® adequados para a aplicação concreta. Os filtros de partículas não protegem o utilizador contra gases e vapores. Os filtros de gás não protegem o utilizador contra partículas. Use filtros combinados em caso de contaminação por ambos os tipos de substâncias perigosas.**
- Não use filtros com prazo de validade terminado (consultar a secção "11 Prazo de validade").**
- Não use filtros danificados, deformados, oxidados ou com outro tipo de problemas.**

ADVERTÊNCIA

- No caso de uma reação alérgica (ou seja, ocorrência de irritação, vermelhidão, comichão, etc.) durante a utilização deste produto, pare de usar e consulte um dermatologista.
- Este produto destina-se a ser utilizado em ambientes com amplitudes térmicas de -5 °C a +50 °C.

• Normas

O produto foi avaliado e considerado em conformidade com os requisitos essenciais de saúde e segurança segundo o Regulamento (UE) 2016/425 do Parlamento Europeu e do Conselho relativo aos equipamentos de proteção individual (EPI). Além disso, está aprovado de acordo com:

EN 136:1998/AC:1999-12 CL3
EN 12942:1998/A2:2008 TM3

Organismo notificado responsável pela homologação da CE:
Occupational Safety Research Institute, v.v.i.
Jeruzalémská 1283/9, 110 00 Prague 1, Czech Republic

Notified body 1024

A Declaração de Conformidade está disponível em:
<https://www.clean-air.cz/doc>

3. Componentes

Tabela 1: Nome do produto, tamanho e código do produto

Nome do produto	Tamanho	Código do produto
CF02	S	-
	M	720600M
	L	720600L

- **Desenho estrutural** [consultar Anexo de imagens 1.1]

Tabela 2: Lista de peças*

Número	Nome da peça	Código do produto
1	Válvula de exalação	- 720696
2	Válvula de inalação	- 720695
3	Máscara interior [com válvula interior e base da válvula interior]	S - -
		M - 720690M
		L - 720690L
4	Correia	- 720680
5	Kit de óculos para máscara, Covidi SG1, hipermetropia	- 710675.1
6	Kit de óculos para máscara, Covidi SG2, míope	- 710675.2

* Peças com o código de produto podem ser trocadas por pessoa competente.

4. Montagem e desmontagem de filtros

- **Montagem** [consultar Anexo de imagens 2.1]

Pressione a secção roscada do filtro contra a abertura de entrada do ar na zona do rosto da máscara e aperte com firmeza, rodando no sentido dos ponteiros do relógio.

 **ADVERTÊNCIA**

Tenha o devido cuidado para não danificar a rosca ou o vedante. Para apertar basta a força manual.

- **Desmontagem** [consultar Anexo de imagens 2.2]

Para retirar, rode o filtro no sentido contrário ao dos ponteiros do relógio.

5. Colocação e retirada

[consultar Anexo de imagens 3.1 – 3.3]

Colocação

1. Desaperte a correia, pressionando o eixo da fivela em direção à máscara e puxando a correia. [Fig. 3.1]
2. Segure a correia direita e a esquerda com ambas as mãos. Posicione o seu queixo na peça por baixo do rosto e passe as correias sobre a cabeça. [Fig. 3.2]
3. Alinhe a máscara com o rosto e, cuidadosamente e de forma gradual, aperte as correias de 1 a 6. [Fig. 3.3]

 **ADVERTÊNCIA**

1. Certifique-se de que a máscara não fica inclinada no seu rosto.
 2. Eventuais pontas de cabelo que fiquem dentro da máscara podem provocar fugas de ar.
 4. Puxe as correias da cabeça para baixo e para trás, para eliminar eventuais espaços livres na parte da frente.
 5. Empurre a viseira para a cabeça e, gradualmente e com firmeza, aperte todas as correias de 1 a 6.
 6. Execute um teste de hermeticidade [consultar "8 Teste de hermeticidade"]
- Retirada** [consultar Anexo de imagens 4.1 – 4.3]
1. Desaperte as correias da cabeça, afastando ligeiramente a fivela da sua cabeça.
 2. Segure a máscara na zona do queixo com ambas as mãos e puxe para a retirar da cabeça.

6. Teste de hermeticidade



1. Coloque a palma da mão na abertura do filtro.
2. Inspire suavemente e verifique se a máscara faz uma pressão ligeira em direção à sua face e se existe qualquer fuga de ar entre a máscara e o seu rosto.

⚠ ADVERTÊNCIA

Se detetar alguma fuga de ar, ajuste a posição da máscara no seu rosto e aperte as correias da cabeça para eliminar essas fugas.
Não use o respirador se não obtiver uma hermeticidade perfeita.

7. Manutenção

Esta máscara de proteção deve ser periodicamente inspecionada e a manutenção deve ser realizada por especialistas com formação adequada. Todos os registos de assistência devem ser arquivados. Use sempre e apenas peças de substituição originais. O fabricante recomenda os seguintes intervalos de manutenção. Estes intervalos podem ser mais curtos do que o indicado devido à elevada frequência de utilização. Cumpra as regulamentações e a legislação nacional!

	Antes de usar	Depois de usar	1 vez por ano
Inspecionar antes de usar	X		
Teste de hermeticidade	X		
Limpeza		X	
Inspecção visual	X	X	
Troca da válvula e da base da válvula num centro de assistência			X
Teste de hermeticidade e de funcionamento num centro de assistência			X

Sempre que a máscara for limpa e desinfetada ou quando for realizada uma substituição de peças, devem ser efetuados testes de hermeticidade e de funcionamento, mas apenas depois destes procedimentos.

Verifique a existência de quebras, fugas ou deformações na máscara. As membranas da válvula devem mover-se livremente e as bases das válvulas devem estar limpas e sem danos.

Válvula da máscara interior e respetiva vedação (consultar Anexo de imagens 5.3)

1. Retire a membrana da válvula de exalação.
2. Pressione a nova membrana da válvula de inalação na abertura da máscara interior.

Válvula de exalação (consultar Anexo de imagens 6.1 – 6.4)

1. Com os dedos, pressione ligeiramente a lateral da estrutura da válvula e retire a tampa.

⚠ ADVERTÊNCIA

As válvulas de exalação encontram-se em ambos os lados da máscara.

2. Pressione a nova membrana da válvula de inalação na abertura da máscara interior.
3. Segure no eixo da membrana e rode-o para verificar a estabilidade sob carga.
4. Feche a tampa da válvula.

Máscara interior (consultar Anexo de imagens 7.1 – 7.2)

1. Puxe a máscara interior para a retirar.
2. Introduza uma nova máscara interior na zona do rosto, conforme se indica no desenho. Encaixar primeiro A[a], depois B[b] e finalmente C[c], por esta ordem.

Proteção da frente

1. Use uma chave hexagonal para remover os dois parafusos na parte da frente e retire depois a proteção da frente.
2. Use os parafusos para apertar uma nova proteção da frente.

Correia da cabeça (consultar Anexo de imagens 8.1 – 8.4)

1. Puxe as duas cavilhas da correia da cabeça da parte superior da fivela.
2. Para libertar a fivela, rode-a 90° sobre o seu eixo, para a direita e para esquerda.
3. Faça deslizar a fivela para remover a correia.
4. Substitua o eixo.
5. Instale uma nova correia de cabeça.

8. Limpeza e desinfecção

AVISO

A limpeza deve ser realizada sem o filtro instalado.

- Lave a máscara com água morna e um detergente suave. No caso de sujidade intensa, use uma esponja ou uma escova macia para limpar.
- Passe a máscara por água corrente abundante.
- Para desinfecção, utilize agentes desinfetantes diluídos em água (máx. 30 °C)
- Cumpra as indicações estabelecidas nas instruções de uso do agente desinfetante.
- Passe a máscara por água corrente abundante.

Para centros de assistência

Antes da limpeza e desinfecção:

- Remova a válvula de inalação, a membrana da válvula de inalação e a válvula de exalação.
- Remova a máscara interior (incluindo a válvula da máscara interior e a membrana da válvula da máscara interior).
- As peças retiradas da máscara devem ser desinfetadas separadamente.
- Seque a máscara e os respetivos componentes (temperatura máx. 50 °C).
- Monte a máscara na ordem inversa. Depois da montagem, deve ser realizado um teste de hermeticidade.

ADVERTÊNCIA

Não recorra a máquinas de secar ou de lavar louça.
Não use acetona nem outros solventes de limpeza.

9. Hermeticidade

AVISO

A hermeticidade deve ser testada em centros de assistência autorizados.

O teste de hermeticidade deve ser realizado através de um método de teste especificado em ČSN EN 136.

PERIGO

As máscaras com fugas não devem ser usadas.

10. Armazenamento

Guarde a máscara em local adequadamente limpo e seco, protegido do sol e num ambiente com amplitude térmica de -10 °C a +50 °C.

ADVERTÊNCIA

Não coloque as máscaras empilhadas nem amontoadas.

Os respiradores devem ser eliminados em conformidade com as regulamentações locais para a eliminação de resíduos deste tipo.

11. Prazo de validade

Não foi determinado um prazo de validade específico para as máscaras e para os respetivos componentes.

O prazo de validade para o filtro deve ser consultado no respetivo manual de utilizador.

12. Eliminação

Os respiradores devem ser eliminados em conformidade com as regulamentações locais para a eliminação de resíduos deste tipo.

Важно

Для обеспечения собственной безопасности перед использованием изделия тщательно изучите и запомните следующие инструкции. Сохраните руководство для последующего использования. Маску можно использовать только в целях, указанных в настоящем руководстве.

Содержание

1. Определение	59
2. Использование и ограничения в использовании	60
3. Компоненты	62
4. Установка и снятие фильтров	63
5. Надевание и снятие	63
6. Проверка герметичности	64
7. Техническое обслуживание	64
8. Чистка и дезинфекция	66
9. Герметичность	66
10. Хранение	66
11. Срок хранения	66
12. Утилизация	66
13. Приложение с иллюстрациями	83

1. Определение

Предупреждение

Объяснение предупреждающих знаков, использованных в настоящем руководстве:

ОПАСНОСТЬ

Опасные ситуации, которые, если им не воспрепятствовать, приведут к смерти или серьезному травмированию пользователя.

ПРЕДОСТЕРЕЖЕНИЕ



Опасные ситуации, которые, если им не воспрепятствовать, могут привести к смерти или серьезному травмированию пользователя.

ПРЕДУПРЕЖДЕНИЕ

Опасные ситуации, которые, если им не воспрепятствовать, могут привести к травмированию пользователя или оказать неблагоприятное влияние на эффективность защитного средства.

• Символы

Пояснение информационных символов, размещенных на изделии, упаковке и в настоящем руководстве:

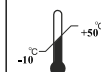
	См. информацию, предоставленную производителем.
	Окончание срока хранения.
	Температурный диапазон хранения.

2. Использование и ограничения в использовании

• Использование

Лицевая маска CF02 обеспечивает защиту лица и органов дыхания. В зависимости от типа используемого фильтра она защищает пользователя в среде, загрязненной твердыми и жидкими частицами в виде аэрозолей, газами, парами, а также сочетаниями данных вредных веществ.

Она может быть также использована совместно с блоками принудительной подачи воздуха (БПВ) CleanAIR®. Сохраните руководство для последующего использования.

• Ограничения в использовании

Строго соблюдайте следующие указания.

ОПАСНОСТЬ

- Никогда не используйте маску в следующих средах и следующих условиях:**
 - Концентрация кислорода в среде менее 17%.
 - В атмосфере кислорода или средах, обогащенных кислородом.
 - Во взрывоопасных средах.
 - В средах с неизвестными видом и концентрацией содержащихся в них загрязняющих веществ.
 - В средах, представляющих собой непосредственную угрозу жизни или здоровью
 - В среде с различной смесью газов и паров (кроме случая использования с комбинированным фильтром).
 - В средах, загрязненных оксидом углерода и некоторых других газов, защита от которых не обеспечивается.
- Данное изделие не должно использоваться без предшествующего внимательного изучения настоящего руководства. При наличии вопросов обращайтесь к производителю или к своему продавцу.**

ПРЕДОСТЕРЕЖЕНИЕ

- Маску не переделывайте, не деформируйте и не прилагайте к ней значительных усилий.
- Не разбирайте и не переделывайте части маски.
- Используйте только оригинальные запасные и расходные части.
- Не используйте маску, если:
 - У вас борода, волосы или бакенбарды, попадающие в полосу обтюрации (туда, где маска соприкасается с лицом).
 - В данном случае не может быть обеспечена требуемая защитная функция маски. Если вы в плохом физическом состоянии.
- Лица с заболеванием органов дыхания или сердечно-сосудистой системы должны посоветоваться с врачом и пройти осмотр у врача перед использованием маской.
- Проверяйте изделие перед его использованием.
- Проводите проверку герметичности каждый раз, когда маска надета.
- Не вкладывайте полотенце или другие предметы, которые могут стать причиной негерметичности, в полосу обтюрации.
- Если во время использования возникнет какая-либо из следующих проблем,
 - переместитесь в безопасное место и примите соответствующие меры;
 - Если резко возрастет сопротивление вдоху и возникнут проблемы с дыханием.
 - Если почувствуете запах, раздражение при дыхании или неприятный привкус.
 - Если какие-либо детали повреждены.
 - Если вы себя плохо чувствуете или вас тошнит.
- Используйте только сертифицированные фильтры CleanAIR®, предназначенные для конкретного применения. Противоаэрозольные фильтры не защищают пользователя от газов и паров. Противогазовые фильтры не защищают пользователя от каких-либо частиц. При наличии обоих видов загрязнений используйте комбинированные фильтры.
- Не используйте фильтры с истекшим сроком хранения. (См. пункт 11 Срок хранения)
- Не используйте поврежденные, деформированные и с другими дефектами фильтры

ПРЕДУПРЕЖДЕНИЕ

- При аллергии (сыпь, покраснение, зуд и т.д.), возникшей во время пользования данным изделием, прекратите им пользоваться и посоветуйтесь с дерматологом.
- Данное изделие предназначено для использования при температуре окружающей среды от -5°C до +50°C.

• Стандарты

Продукт был оценен и признан соответствующим основным требованиям безопасности и охраны здоровья в соответствии с Регламентом (ЕС) 2016/425 Европейского парламента и Совета о средствах индивидуальной защиты (СИЗ). Кроме того, он утвержден в соответствии с:

EN 136:1998/AC:1999-12 CL3.
EN 12942:1998/A2:2008 TM3

Нотифицированный орган по сертификации CE:
Occupational Safety Research Institute, v.v.i.
Jeruzalémská 1283/9, 110 00 Prague 1, Czech Republic

Нотифицированное лицо 1024

Декларацию о соответствии можно найти на странице
<https://www.clean-air.cz/doc>

3. Компоненты

Таблица 1: Название изделия, его размер и код

Название	Размер	Код изделия
CF02	S	-
	M	720600M
	L	720600L

- **Чертеж изделия** (приложение с иллюстрациями 1.1)

Таблица 2: Перечень деталей*

Номер	Название детали	Код изделия
1	Клапан выдоха	- 720696
2	Клапан вдоха	- 720695
3	Внутренняя маска (с внутренним клапаном и его седлом)	S - -
		M - 720690M
		L - 720690L
4	Головной ремень	- 720680
5	Комплект очков к маске, Covidi SG1, дальнозоркий	- 710675.1
4	Комплект очков к маске, Covidi SG2, близорукость	- 710675.2

* Детали с указанным кодом изделия могут быть заменены компетентным лицом.

4. Установка и снятие фильтров

- **Установка** (приложение с иллюстрациями 2.1)

Вверните резьбовую горловину фильтра во входное отверстие маски вращая фильтр по часовой стрелке до упора.

ПРЕДУПРЕЖДЕНИЕ

Будьте осторожны, чтобы не повредить резьбу или уплотнение, затягивайте деталь только от руки

- **Снятие** (приложение с иллюстрациями 2.2)

Для снятия выворачивайте фильтр, вращая его против часовой стрелки.

5. Надевание и снятие (приложение с иллюстрациями 3.1 - 3.3)

Надевание

1. Отпустите ремешок, нажав на ось пряжки в направлении маски и потянув за ремешок. рис. 3.1
2. Держите правые и левые ремешки обеими руками. После этого вставьте подбородок в нижнюю часть маски и перетяните ремешок через голову. рис. 3.2
3. Выровняйте маску на лице и постепенно, с осторожностью затяните все ремешки, с 1-го по 6-й. рис. 3.3

ПРЕДУПРЕЖДЕНИЕ

1. Убедитесь в том, что маска на лице сидит ровно
 2. Волосы, попавшие в полосу обтюрации, могут стать причиной негерметичности.
4. Затяните ремешки на голове в направлении вниз и назад, чтобы спереди на лицевой части не осталось какого-либо свободного пространства.
 5. Нажмите на экран смотрового окна в направлении к голове и поочередно прочно подтяните все ремешки с 1-го по 6-й.
 6. Проведите проверку герметичности. (См. главу 8 Проверка герметичности)
- Снятие** (приложение с иллюстрациями 4.1 - 4.3)
1. Освободите ремешки на голове, слегка потянув за пряжку в направлении от головы.
 2. Возьмите маску за подбородочную часть обеими руками, оттяните ее от головы и снимите.

6. Проверка герметичности



1. Закройте ладонью входное отверстие фильтра.
2. Сделайте вдох, следя за тем, притягивается ли маска к лицу, а также не проникает ли где-либо воздух под маску.

ПРЕДОСТЕРЕЖЕНИЕ

Если воздух проникает, измените положение маски на лице и подтяните ремешки на голове, чтобы исключить негерметичность.

Не используйте маску, если нельзя достичь совершенной герметичности.

7. Техническое обслуживание

Данное средство индивидуальной защиты должно регулярно проверяться и поддерживаться в рабочем состоянии обученными специалистами. Записи о сервисном обслуживании должны архивироваться. Всегда используйте только оригинальные запасные части. Рекомендуемые интервалы техобслуживания приведены в таблице. При необходимости с учетом частоты использования изделия интервалы могут быть короче указанных. Соблюдайте национальные законы и предписания!

	перед	после использования	1 раз в год
Контроль перед использованием	X		
Проверка герметичности	X		
Чистка		X	
Визуальный контроль	X	X	
Замена клапанов и их седел сервисным центром			X
Проверка работоспособности и герметичности сервисным *			X

После любой чистки и дезинфекции или в случае замены запасных частей проверка работоспособности и герметичности должны быть проведены после этих операций. Проверьте, нет ли на маске каких-либо трещин, неплотностей или деформаций. Мембраны клапанов должны двигаться свободно, а седла клапанов должны быть чистыми и неповрежденными.

Клапан внутренней маски и его уплотнение (приложение с иллюстрациями 5.3)

1. Удалите клапан вдоха
2. Вдавите новый клапан вдоха в отверстие внутренней маски.

Клапан выдоха (приложение с иллюстрациями 6.1 - 6.4)

1. Сбоку слегка нажмите пальцами на крышку клапана и откиньте крышку.

ПРЕДУПРЕЖДЕНИЕ

Клапан выдоха размещен с обеих сторон маски.

2. Нажмите на центр клапана (выступ) так, чтобы клапан правильно сел на место.
3. Возьмитесь за стембель мембраны и поворачивайте его с целью определения прочности.
4. Закройте крышку клапана.

Внутренняя маска (приложение с иллюстрациями 7.1 - 7.2)

1. Потяните за внутреннюю маску, чтобы ее вытащить.
2. Вложите новую внутреннюю маску в корпус согласно эскизу, сначала уплотните A(a), B(b) и потом C(c) в указанной последовательности.

Передняя крышка

1. Отверните 2 винта с передней стороны при помощи шестигранного ключа, после этого снимите переднюю крышку.
2. Закрепите новую переднюю крышку винтами.

Оголовье (приложение с иллюстрациями 8.1 - 8.4)

1. Удалите два стопора оголовья с верхней части пряжки.
2. Для освобождения пряжки поверните ее сначала на 90° по часовой стрелке, затем сдвиньте вверх
3. Снимите пряжку после ее отсоединения от корпуса.
4. Удалите штифт.
5. Установите новое оголовье.

8. Чистка и дезинфекция

ПРЕДУПРЕЖДЕНИЕ

Проводите чистку при неустановленном фильтре.

- Мойте маску теплой водой и мягким чистящим средством, при сильном загрязнении мойте маску губкой или щеткой с мягкой щетиной.
- Тщательно прополощите маску под струей воды.
- Дезинфицируйте маску при помощи дезинфицирующих средств, разбавленных водой (температура не более 30°C).
- Следуйте инструкции по пользованию дезинфицирующим средством.
- Тщательно прополощите маску под струей воды.

Для сервисных центров

- Перед чисткой и дезинфекцией:
- Снимите клапан вдоха, его мембрану, а также клапан выдоха
- Отстегните внутреннюю маску (включая клапан внутренней маски и мембрану клапана внутренней маски)
- Снятые части маски должны дезинфицироваться отдельно.
- Высушите маску и ее компоненты (температура не более 50°C).
- Соберите маску в обратном порядке. После сборки необходимо провести испытание на герметичность.

ПРЕДУПРЕЖДЕНИЕ

Не пользуйтесь стиральной машиной и сушилкой.
Не используйте для чистки ацетон и прочие растворители.

9. Герметичность

ПРЕДУПРЕЖДЕНИЕ

Герметичность должна проверяться авторизованным сервисным центром.

Испытание на герметичность должно быть проведено согласно методу испытаний, приведенному в ČSN EN 136.

ОПАСНОСТЬ

Негерметичные маски не должны использоваться.

10. Хранение

Храните маску в подходящем для этого месте – чистом, сухом, недоступном для прямых солнечных лучей, с температурой в диапазоне от 0°C до +50°C.

ПРЕДУПРЕЖДЕНИЕ

Не кладите маски одна на другую при хранении. Ликвидируйте маску согласно местным предписаниям по ликвидации отходов данного типа.

11. Срок хранения

Нет каких-либо специфических сроков хранения для масок и их деталей.

Информацию о хранении фильтров вы найдете в соответствующих руководствах по применению фильтров.

12. Утилизация

Ликвидируйте маски согласно местным предписаниям по ликвидации отходов данного типа

Importante

Antes de usar, por su seguridad, lea con atención y recuerde las siguientes instrucciones. Guarde el manual para un uso posterior.

La máscara se puede usar solamente para los fines definidos en este manual.

Contenido

1. Definición	67
2. Uso y sus límites	68
3. Componentes	70
4. Conexión y desecho de los filtros	71
5. Colocación y retirada	71
6. Control de estrechez	72
7. Mantenimiento	72
8. Limpieza y desinfección	74
9. Estrechez	74
10. Almacenamiento	74
11. Almacenaje	74
12. Liquidación	74
13. Anexo de figuras	83

1. Definición

Advertencia:

Explicación de los símbolos de advertencia en este manual:

PELIGRO

Situación peligrosa que, si no se evita, causará la muerte o lesiones graves al usuario.

AVISO



Situación peligrosa que, si no se evita, causará la muerte o lesiones graves al usuario.

ADVERTENCIA

Situación peligrosa que, de no evitarse, puede resultar en lesiones al usuario o afectar negativamente a la eficiencia de los equipos de protección.

Símbolos

Explicación de los símbolos de información colocados en el envase del producto y en el manual:

	Véase la información suministrada por el productor,
	Fin de la propiedad de almacenaje
	Rango de temperatura de almacenamiento

2. Uso y sus límites

• Uso

Máscara cubre rostro CF02 ofrece una protección para la cara y las vías respiratorias. Dependiendo del tipo de filtro utilizado proporciona protección para el usuario en un ambiente contaminado con aerosoles sólidos y líquidos, gases, vapores, y combinaciones de estos contaminantes.

También se puede utilizar en combinación con unidades de filtro-ventilación y los sistemas de aire comprimido CleanAIR®. Guarde el manual para futuras referencias.

• Límites de uso

Tenga muy en cuenta las siguientes instrucciones.

PELIGRO

- Nunca debe usarse en estos ambientes y en estas condiciones**
 - La concentración de oxígeno en el ambiente es < 17 %
 - En atmósferas oxigenadas o ambientes enriquecidos con oxígeno
 - En atmósferas explosivas
 - En entornos en los que se desconoce el tipo de nocivos o su concentración.
 - En un entorno que pone en peligro directamente la vida o la salud del usuario.
 - El tipo y la concentración de gases y vapores en un ambiente desconocido.
 - En un entorno con diferentes mezclas de gases y vapores (excepto cuando se usa con filtro combinado)
 - No ofrece protección contra ciertos gases como el monóxido de carbono (CO), dióxido de carbono (CO₂).
- Este producto no debe ser utilizado sin un cuidadoso estudio de este manual. Si tiene preguntas, póngase en contacto con el fabricante o con su distribuidor.**

AVISO

- No ajuste la máscara de ninguna manera, no la deforme ni la manipule con fuerza desproporcionada.
- No desmonte ni modifique parte del rostro de la máscara.
- Utilice únicamente piezas de recambio y materiales originales.
- No lo utilice si:
 - Tiene una barba, pelo o patillas que se extienden en el cuerpo de la máscara. En este caso, la máscara no puede proporcionar la protección requerida.
 - Usted está en peor estado físico.
- Las personas con enfermedades del sistema respiratorio o circulatorio, deben consultar a un médico y someterse a un reconocimiento médico antes de su uso.
- Preste atención en revisar el producto antes de usarlo.
- Realice una prueba de fugas cada vez que use el respirador.
- No ingrese toallas u otros objetos que puedan causar fugas en el espacio entre la mejilla sello facial.
- Si ocurre, durante el uso, alguno de los siguientes problemas; vaya a un lugar seguro y tome las medidas oportunas;
 - Si rápidamente aumenta la resistencia durante la inspiración y tiene dificultad para respirar.
 - Si siente olor, irritación en la respiración o sabor desagradable.
 - Si alguna de las partes están dañadas.
 - Si se siente incómodo o se siente enfermo.
- Utilice sólo filtros aprobados por CleanAIR® adecuados para una aplicación en particular. Los filtros de partículas no protegen al usuario contra gases y vapores. Filtros de gas no protegen al usuario contra cualquier partícula. En el caso de contaminación de ambos tipos de contaminación, utilice filtros combinados.
- No utilice filtros que están más allá de su vida útil. (Consulte la sección „Almacenamiento de 11”)
- No utilice filtros dañados, deformados, oxidados u otros defectos.

ADVERTENCIA

- En caso de una reacción alérgica (por ejemplo, erupción cutánea, enrojecimiento, picazón, etc.) durante el uso de este producto, suspenda su uso y consulte a un dermatólogo.
- Este producto está diseñado para su uso en entornos con un rango de temperatura de -5 °C a 50 °C.

• Estándares

El producto ha sido evaluado y se ha encontrado que cumple con los requisitos esenciales de salud y seguridad según el Reglamento (UE) 2016/425 del Parlamento Europeo y del Consejo sobre equipos de protección individual (EPI). Además, está aprobado de acuerdo con:

EN 136:1998/AC:1999-12 CL3
EN 12942:1998/A2:2008 TM3

Organismo Notificado para la aprobación de la CE:
Occupational Safety Research Institute, v.v.i.
Jeruzalémská 1283/9, 110 00 Prague 1, Czech Republic

Organismo Notificado 1024

La declaración de conformidad está disponible en:
<https://www.clean-air.cz/doc>

3. Componentes

Tabla 1: Nombre del producto, tamaño y código del producto

Nombre del producto	Tamaño	Código del producto
CF02	S	-
	M	720600M
	L	720600L

- **Dibujo de construcción** (figura adjunta 1.1)

Tabla 2: Índice de piezas*

Número	Nombre de la pieza	Código del producto
1	Válvula de exhalación	- 720696
2	Válvula de inhalación	- 720695
3	Máscara interior (con válvula interior y con reposo interior de la válvula)	S - -
		M - 720690M
		L - 720690L
4	Banda de la cabeza	- 720680
5	Kit de gafas para máscara, Covidi SG1, hipermetropía	- 710675.1
6	Kit de gafas para máscara, Covidi SG2, miope	- 710675.2

* las piezas con el código de producto pueden ser cambiadas por una persona competente

4. Conexión y desecho de los filtros

- **Conexión** (figura adjunta 2.1)

Empuje la parte roscada del filtro en contra del orificio de inhalación de la parte del rostro y asegúrela bien en dirección de las manecillas del reloj.



AVVERTENCIA

Tenga cuidado de no dañar la rosca o el sello durante la extracción basta la fuerza manual.

- **Liquidación** (figura adjunta 2.2)

Para la liquidación gire el filtro en contra de la dirección de las manecillas del reloj.

5. Colocación y retirada (figura adjunta 3.1 - 3.3)

Colocación

1. Suelte la banda girando el eje de la hebilla en dirección a la máscara y jalando la banda. (Figura 3.1)
2. Sujete las bandas derecha e izquierda con las dos manos. Luego ingrese la quijada a la parte inferior de la parte de la cara y jale las bandas a través de la cabeza. (Figura 3.2)
3. Nivele la máscara en su cara y poco a poco con tacto jale todas las bandas desde 1. a 6. (Figura 3.3)



ADVERTENCIA

1. Asegurese que la máscara no esté inclinada en el rostro.
2. Cualquier tipo de pelo sujetado dentro de la máscara puede provocar la falta de estrechez.
4. Jale los arnés de la cabeza en dirección hacia abajo y atrás, de manera que no haya ningún espacio libre en la parte frontal del rostro.
5. Presione el visor en dirección a la cabeza y poco a poco jale rígidamente todas las bandas de 1. a 6.
6. Realice el control del sello. (vea „8 Control de estrechez.“)

Retirada (figura adjunta 4.1 - 4.3)

1. Suelte las bandas de la cabeza con un suave estiramiento de la hebilla con dirección desde la cabeza.
2. Sujete la máscara por la parte de la quijada con las dos manos, retírela de la cabeza y sáquela.

6. Control de estrechez



1. Ponga la palma de la mano en el orificio del filtro.
2. Inhale suavemente y fíjese si es que la máscara se pega a la cara y no escapa nada de aire entre la máscara y la cara.

⚠ AVISO

Si encuentra fugas de aire, vuelva a colocar el respirador en la cara y jale la banda a la cabeza para evitar fugas. No use el respirador si no es posible lograr un sellado perfecto.

7. Mantenimiento

Este medio de seguridad personal (OOP) debería ser revisado periódicamente y mantenido por especialistas capacitados. Los registros de servicio deben ser archivados. Utilice siempre piezas de recambio originales. El fabricante recomienda los siguientes intervalos de mantenimiento. Si es necesario, según la frecuencia de uso, puede haber una periodicidad incluso más cortos que las especificadas. Cumpla con las leyes y reglamentos nacionales!

	Antes del uso	Después del uso	Cada año
Control antes del uso	X		
Prueba de sellado	X		
Limpieza		X	
Control visual	X	X	
Cambio de válvulas y sus reposos por el centro de servicio			X
Prueba de funcionamiento y sellado por el centro de servicio			X

Cada vez que la máscara se limpie y desinfecte, o en caso de cambio de piezas de repuesto, se debe hacer una prueba de funcionalidad y sellado después de estas operaciones. Asegúrese de que la máscara no tiene grietas, fugas o deformaciones. Las válvulas de diafragma deben moverse libremente y los reposos de las válvulas deben estar limpios y sin daños.

Válvula interior de la máscara y su sellado (figura adjunta 5.3)

1. Quite la membrana de la válvula de exhalación
2. Presione la nueva membrana de la válvula de inhalación al orificio interno de la máscara.

Válvula de exhalación (figura adjunta 6.1 - 6.4)

1. Suavemente presione con los dedos la cubierta de la válvula y abra la tapa

⚠ ADVERTENCIA

La válvula de exhalación está colocada en ambos lados de la máscara.

2. Empuje el centro de la válvula (proyección), de manera que la membrana de la válvula esté bien asegurada en su lugar.
3. Sujete el tallo de la membrana y gírela para asegurar el sellado.
4. Cierre la cubierta de la válvula.

Interior de la máscara (figura adjunta 7.1 - 7.2)

1. Jale por la banda interior para su eliminación.
2. Ingrese una nueva máscara interior a la parte del rostro como en el dibujo, primero asegurar A(a), B(b) y al final C(c) en este orden.

Cubierta delantera

1. Elimine los dos tornillos en la parte delantera con la ayuda de una llave heptagonal y después cambie la cubierta delantera.
2. Asegure una nueva cubierta delantera al lugar con la ayuda de tornillos.

Banda de la cabeza (cruz) (figura adjunta 8.1 - 8.4)

1. Jale las dos cintas de la banda de la cabeza de la parte superior de la hebilla.
2. Para liberar la hebilla gírela sobre la clavija 90° en dirección contraria a las agujas del reloj.
3. Jale la hebilla para eliminarla de la pieza de la cabecera.
4. Cambie la clavija.
5. Coloque una nueva banda de cabeza.

8. Limpieza y desinfección

AVISO

La limpieza realízela sin la presencia del filtro.

- Lave la máscara con agua tibia y detergente suave. Si es necesario (Por ejemplo, en el caso de contaminación pesada) Lave con una esponja o un cepillo suave.
- Enjuague bien la máscara bajo el chorro de agua.
- Desinfecte con desinfectantes diluidos con agua (máx. 30 °C)
- Siga los procedimientos de desinfección según su manual de instrucciones.
- Enjuague bien la máscara bajo el chorro de agua.

Para el centro de servicio

Antes de la limpieza y desinfección:

- Retire la válvula de inhalación, la válvula de la membrana de inhalación y la válvula de exhalación
- Voltee la máscara interna (incluida la válvula de la máscara interna y la membrana de la válvula de la máscara interna)
- Las piezas retiradas de la máscara deben ser desinfectadas por separado.
- Seque la máscara y sus componentes (la temperatura máxima de hasta 50 °C)
- Construya la máscara en el orden inverso. Pruebe el sellado después del re ensamble.

ADVERTENCIA

No use la lavavajillas o la secadora.
No use acetona u otro diluyente para la limpieza.

9. Estrechez

ADVERTENCIA

La estrechez debería ser probada por un centro de servicio autorizado.

La prueba de estrechez debe ser realizada según los métodos de prueba indicados en ČSN EN 136

PELIGRO

Las máscaras que no sellan bien no deben ser utilizadas

10. Almacenamiento

Guarde la máscara en un lugar conveniente que esté limpio y seco, con sombra y tenga un rango de temperatura de -10 °C hasta +50 °C.

ADVERTENCIA

No coloque las máscaras en pilas ni las amontone.

Las máscaras deben eliminarse de acuerdo con las regulaciones locales para la eliminación de este tipo.

11. Almacenaje

No existe un ajuste específico de almacenaje para las máscaras y sus componentes.

El almacenaje de los filtros los encuentra en los manuales correspondientes de los filtros pertinentes.

12. Liquidación

Elimine los respiradores de acuerdo con las regulaciones locales para la eliminación de este tipo.

Obs

Av säkerhetsskäl ska du före användning noggrant läsa igenom följande instruktioner och lägga dem på minnet. Spara handboken för framtida bruk. Masken får enbart användas för de ändamål som anges i handboken.

Innehåll

1. Definitioner	75
2. Användning och begränsningar	76
3. Komponenter	78
4. Anslutning och avlägsnande av filter	79
5. Påtagning och avtagning	79
6. Täthetsprov	80
7. Underhåll	80
8. Rengöring och desinficering	82
9. Täthet	82
10. Förvaring	82
11. Lagringsbeständighet	82
12. Avfallshantering	82
13. Bildbilaga	83

1. Definitioner

Obs:

Förklaring av varningssymboler i handboken:

FARA

Farliga situationer som, om de inte förhindras, leder till att användaren förolyckas eller allvarligt skadas

VARNING



Farliga situationer som, om de inte förhindras, kan leda till att användaren förolyckas eller allvarligt skadas.

VIKTIGT

Farliga situationer som, om de inte förhindras, kan leda till att användaren skadas eller till att skyddsutrustningens funktion negativt påverkas.

Symboler:

Förklaring av informationssymboler på produkten, på förpackningen eller i handboken:

	Se information från tillverkaren.
	Lagringsbeständighetens slut.
	Temperaturområde vid lagring

2. Användning och begränsningar

• Användning

Helmasken CF02 skyddar ansiktet och luftvägarna. Beroende på typ av filter skyddar masken mot fasta och vätskeformiga aerosoler, gaser, ångor och kombinationer av dessa skadliga ämnen.

Den kan även användas tillsammans med det fläktassisterade filterskyddet CleanAIR®. Spara handboken för framtida bruk.

• Begränsningar

Följ noggrant följande instruktioner.

FARA

- Använd aldrig i dessa miljöer och under dessa omständigheter:**
 - Syrekoncentrationen är lägre än < 17 %.
 - I luft med hög halt av syre eller i syreberikad miljö.
 - I explosionsfarliga miljöer.
 - I miljöer med okänd typ av förorening eller okänd koncentration.
 - I miljöer som innebär en direkt livs- eller hälsofara
 - Okänd typ eller koncentration av gaser och ångor.
 - I miljöer med olika blandningar av gaser och ångor (gäller ej vid användning av kombinationsfilter).
 - Skyddar inte mot vissa gaser, t.ex. kolmonoxid (CO) och koldioxid (CO₂).
- Produkten får inte användas utan att handboken först noggrant har lästs igenom. Kontakta tillverkaren eller återförsäljaren om du har några frågor.**

VARNING

- Masken får inte modifieras, deformeras eller utsättas för ett för stort tryck.**
- Ansiktsdelarna får inte monteras isär eller modifieras.**
- Använd endast originaldelar.**
- Använd inte i följande situationer:**
 - Om du har skägg, hår eller polisonger som ligger under maskens tätningssyta. I sådana fall ger inte masken det skydd som krävs.
 - Om du har nedsatt fysisk kondition.
- Personer med andnings- eller cirkulationsproblem bör konsultera läkare och genomgå läkarundersökning före användning.**
- Se till att kontrollera produkten före användning.**
- Utför täthetsprov varje gång masken sätts på.**
- Placera inte handdukar eller andra objekt, som kan orsaka otätheter, mellan ansiktet och maskens tätningssyta.**
- Om något av följande inträffar vid användning ska du förflytta dig till en säker plats och vidta lämpliga åtgärder:**
 - Om andningsmotståndet snabbt ökar och du har problem att andas.
 - Om du känner lukt, retning i luftvägarna eller obehaglig smak.
 - Om någon av delarna är skadade.
 - Om du mår illa eller har lust att kräkas.
- Använd enbart godkända filter CleanAIR® som är avsedda för det aktuella ändamålet. Partikel-filter skyddar inte mot gaser och ångor. Gasfilter skyddar inte mot partiklar. Om båda typerna av föroreningar förekommer ska kombinationsfilter användas.**
- Använd inte filter som har passerat sista förbrukningsdag (se punkt 11 „Lagringsbeständighet“).**
- Använd inte filter som är skadade, deformerade, rostiga eller som har andra defekter.**

VIKTIGT

- Om du får allergiska reaktioner (dvs. utslag, rodnad, sveda osv.) vid användningen av produkten ska du sluta använda den och konsultera dermatolog.
- Produkten är avsedd för användning i miljöer med temperaturer i intervallet 5 °C till +50 °C.

• Standarder

Produkten har bedömts och befunnits uppfylla de väsentliga hälso- och säkerhetskraven enligt förordning (EU) 2016/425 från Europaparlamentet och rådet om personlig skyddsutrustning (PPE). Dessutom är den godkänd i enlighet med:

EN 136:1998/AC:1999-12 CL3
EN 12942:1998/A2:2008 TM3

Anmält organ för CE-provning:
Occupational Safety Research Institute, v.v.i.
Jeruzalémská 1283/9, 110 00 Prague 1, Czech Republic

Anmält organ 1024

Deklaration om överensstämmelse finns på:
<https://www.clean-air.cz/doc>

3. Komponenter

Tabell 1: Produktbeteckning, storlek och kod

Produktbeteckning	Storlek	Produktkod
CF02	S	-
	M	720600M
	L	720600L

Konstruktionsskiss (bildbilaga 1.1)

Tabell 2: Delar*

Num	Beteckning	Produktkod
1	Utandningsventil	- 720696
2	Inandningsventil	- 720695
3	Innermask (med inre ventil och inre ventilsäte)	S - -
		M - 720690M
		L - 720690L
4	Bandställ	- 720680
5	Glasögonsats för mask, Covidi SG1, långsynt	- 710675.1
6	Glasögonsats för mask, Covidi SG2, kortsiktig	- 710675.2

* delar med produktkod kan bytas ut av behörig person

4. Anslutning och avlägsnande av filter

• Anslutning (bildbilaga 2.1)

Tryck filtergången mot ansiktsdelens inandningsöppning och dra åt filtret ordentligt medurs.



VIKTIGT

Var försiktig så att du inte skadar gången eller tätningen. Det räcker att dra åt med handkraft.

Avlägsnande (bildbilaga 2.2)

Vrid filtret moturs för att ta bort det.

5. Påtagning och avtagning (bildbilaga 3.1–3.3)

Påtagning

- Lossa på bandet genom att föra bandhållaren i riktning mot masken, samtidigt som du drar i bandet. (bild 3.1)
- Håll i höger och vänster band med båda händerna. Placera hakan i den nedre ansiktsdelen och dra bandstället över huvudet. (bild 3.2)
- Justera maskens tillpassning på ansiktet och dra varsamt åt alla band, från 1 till 6. (bild 3.3)



VIKTIGT

- Se till att masken inte sitter snett på ansiktet.
 - Hår som fastnar inuti masken kan orsaka otätheter.
- Dra bandstället i riktning nedåt och bakåt, så att det inte finns något fritt utrymme framför pannan.
 - Tryck visiret mot huvudet och dra i tur och ordning åt alla band från 1 till 6.
 - Gör ett täthetsprov. (se 8 – Täthetsprov.)

Avtagning (bildbilaga 4.1 – 4.3)

- Lossa på bandstället genom att dra lite i spännet i riktning från huvudet.
- Ta tag i maskens hakdel med båda händerna och dra av masken från huvudet.

6. Täthetsprov



1. Lägg handflatan på filteröppningen.
2. Andas in lätt och kontrollera att masken trycks lätt mot ansiktet och att det inte läcker ut någon luft mellan masken och ansiktet.

 **VARNING**

Om luft läcker ut får du justera maskens tillpassning på ansiktet och dra åt bandstället, så att masken sluter tätt. Använd inte andningsskyddet om masken inte är helt tät.

7. Underhåll

Denna personliga skyddsutrustning bör regelbundet kontrolleras och ges underhåll av kvalificerad personal. Servicenoteringar ska sparas. Använd endast originaldelar. Tillverkaren rekommenderar följande underhållsintervall. Intervallen kan även vara kortare än de angivna, om masken används ofta. Följ nationella lagar och föreskrifter!

	Före användning	Efter användning	Årligen
Kontroll före användning	X		
Täthetsprov	X		
Rengöring		X	
Visuell kontroll	X	X	
Byte av ventiler och ventilsäten av servicetekniker			X
Funktions- och täthetsprov av servicetekniker			X

Funktions- och täthetsprov ska utföras först efter rengöring och desinficering av masken eller efter byte av reservdelar.

Kontrollera att masken inte har några sprickor, otätheter eller deformationer. Ventilmembranen ska röra sig fritt och ventilsätena vara rena och oskadade.

Inre ventil och tätning (bildbilaga 5.3)

1. Avlägsna utandningsventilens membran.
2. Tryck in ett nytt membran för inandningsventilen i innermaskens öppning.

Inre ventil och tätning (obrazová příloha 6.1 - 6.4)

1. Tryck lätt på skyddslockets sidor och öppna locket.

 **VIKTIGT**

Utandningsventil finns på maskens båda sidor.

2. Tryck på ventilens mitt (den utstående delen), så att ventilmembranet hamnar rätt.
3. Håll i den utstående delen och vrid på membranet för att kontrollera att det sitter fast.
4. Stäng skyddslocket.

Innermask (bildbilaga 7.1 – 7.2)

1. Dra i innermasken för att ta bort den.
2. Lägg in en ny innermask i ansiktsdelen enligt skissen. Tryck först fast A(a), därefter B(b) och slutligen C(c).

Främre hölje

1. Skruva loss de två skruvarna på framsidan med hjälp av insexnyckel och ta bort det främre höljet.
2. Montera det nya framhöljet med hjälp av skruvarna.

Innermask (bildbilaga 8.1 – 8.4)

1. Dra ut två av bandets tänder från övre delen av spännet.
2. För att lossa spännet vrider du det på tappen i 90° fram och tillbaka.
3. Dra av spännet från ansiktsdelen.
4. Byt ut tappen.
5. Sätt på ett nytt bandställ.

8. Rengöring och desinficering

⚠ VARNING

Rengör utan filter.

- Tvätta masken med ljummet vatten och mild rengöringsmedel. (t.ex. vid kraftig nedsmutsning) kan du tvätta med svamp eller fin borste.
- Skölj masken noggrant under rinnande vatten. Desinficera med desinfektionsmedel utspätt i vatten (max. 30°C).
- Följ instruktionerna för desinfektionsmedlet.
- Skölj masken noggrant under rinnande vatten.

För servicetekniker

Före rengöring och desinficering:

- Avlägsna inandningsventilen, inandningsventilens membran och utandningsventilen.
- Ta loss innermasken (inklusive innermaskens ventil och ventilmembran).
- De avlägsnade delarna ska desinficeras separat.
- Torka masken och dess komponenter (vid max. 50°C).
- Montera ihop masken i omvänd ordning. Täthetsprov ska utföras efter monteringen.

⚠ VIKTIGT

Använd inte disk- eller torkmaskin.

Använd inte aceton eller andra lösningsmedel vid rengöring.

9. Täthet

⚠ VIKTIGT

Tätheten bör testas av behörig servicetekniker.

Täthetsprovet ska utföras enligt provningsmetoden i ČSN EN 136.

⚠ FARA

Otåta masker får inte användas.

10. Förvaring

Masken ska förvaras på lämplig plats, som är ren, torr, i skugga och med temperaturer mellan -10 °C och +50 °C.

⚠ VIKTIGT

Stapla inte masker på varandra. Avfallshantera masken i enlighet med lokala föreskrifter för avfall av denna typ.

11. Lagringsbeständighet

Inga särskilda lagringstider har fastställts för masker och deras komponenter

Filtrens lagringsbeständighet anges i tillhörande handböcker.

12. Avfallshantering

Avfallshantera andningsskyddet i enlighet med lokala föreskrifter för avfall av denna typ.

Önemli

Kendi güvenliğinizi garanti etmek için lütfen kullanım öncesinde aşağıdaki talimatları okuyup hatırlayın.

Bu kılavuzu daha sonra kullanmak üzere saklayın.

Maske, sadece bu kılavuzda belirtilen amaçlara yönelik olarak kullanılmalıdır.

İçindekiler

1. Tanım	3
2. Kullanım ve kullanım kısıtlamaları	4
3. Bileşenler	6
4. Filtrelerin bağlanması ve ayrılması	7
5. Takma ve çıkarma	7
6. Hava sızdırmazlık testi	8
7. Bakım	8
8. Temizlik ve dezenfeksiyon işlemi	10
9. Hava sızdırmazlığı	10
10. Depolama	10
11. Raf ömrü	10
12. Bertaraf	10
13. Şekiller Ek Belgesi	83

1. Tanım

Uyarı:

Bu kılavuzda kullanılan uyarı işaretlerinin açıklaması:

⚠ TEHLİKE

Önlenmediği takdirde, kullanıcının ölümüne veya ciddi şekilde yaralanmasına neden olacak tehlikeli durumlar.

⚠ UYARI



Önlenmediği takdirde, kullanıcının ölümüne veya ciddi şekilde yaralanmasına neden olacak tehlikeli durumlar.

⚠ BİLDİRİM

Önlenmediği takdirde kullanıcının yaralanmasına veya koruyucu cihazın etkinliği üzerinde önemli bir etkiye neden olabilecek tehlikeli durumlar.

Semboller:

Ürün, ambalaj ve bu kılavuzda yer alan bilgi sembollerinin açıklaması:

	Üretici tarafından verilen bilgilere bakın.
	Raf ömrü son tarihi.
	Depolama sıcaklığı aralığı.

2. Kullanım ve kullanım kısıtlamaları

• Kullanım

CF02 tam yüz maskesi yüzü ve solunum yollarını korur. Kullanılan filtreye bağlı olarak, kullanıcıya katı ve sıvı aerosoller, gazlar, buharlar ve bu tehlikeli maddelerin kombinasyonlarıyla kirlenmiş ortamlarda koruma sağlar.

Ayrıca CleanAIR® Elektrikli Hava Temizleme Respiratör üniteleri ile birlikte kullanılabilir. Bu kılavuzu daha sonra kullanmak üzere saklayın.

• Kullanım kısıtlamaları

Aşağıdaki talimatları dikkatlice takip edin.

⚠ TEHLİKE

- Maskeyi asla aşağıdaki ortamlarda ve aşağıdaki koşullarda kullanmayın:**
 - Ortamdaki oksijen konsantrasyonu %17'den düşükse.
 - Oksijen içeren ortamlarda ve oksijen bakımından zenginleştirilmiş ortamlarda.
 - Patlayıcı ortamlarda.
 - Kullanıcının, tehlikeli maddenin çeşidi ve konsantrasyonu hakkındaki bilgilere sahip olmadığı ortamlarda.
 - Yaşam ve sağlık açısından ani bir tehdit arz eden ortamlarda.
 - Ortamda bilinmeyen türde ve konsantrasyonda gazlar veya buharlar mevcutsa.
 - Çeşitli gaz ve buhar karışımlarının bulunduğu ortamlarda.
- Bu kılavuzu dikkatle okumadan bu ürünü kullanmayın. Herhangi bir sorunuz varsa, lütfen üreticiye veya distribütörünüze başvurun.**

⚠ UYARI

- Maskeyi modifiye veya deforme etmeyin ve maskeye aşırı kuvvet uygulamaktan kaçının.**
- Yüz parçalarını sökmeyin ya da modifiye etmeyin.**
- Sadece orijinal yedek parçalar ve sarf malzemeleri kullanın.**
- Aşağıdaki durumlarda kullanmayın:**
 - Maskenin sızdırmazlık hattının içine girecek sakalınız, saçınız veya favoriniz varsa. Bu koşullar altında maskenin istenen koruma işlevi elde edilemez.
 - Sağlık durumunuz kötüyse.
- Solunum veya dolaşım sistemi hastalığı olan bireyler, kullanımdan önce bir hekime danışmalı ve tıbbi muayeneden geçmelidir.**
- Kullanmaya başlamadan önce dikkatinizi ürünün kontrolüne verin.**
- Respiratörü taktığınız her seferde bir hava sızdırmazlık testi yapın.**
- Yüz ve maske sızdırmazlık hattı arasındaki boşluğa, hava sızdırmazlığını bozabilecek havlular veya başka nesnelere koymayın.**
- Maskeyi kullanırken aşağıdaki sorunlardan herhangi biri meydana gelirse, güvenli bir yere gidin ve uygun önlemleri alın:**
 - Solunum direnci önemli ölçüde artmışsa veya nefes almada sorun yaşıyorsanız.
 - Nefes alırken kötü koku, rahatsızlık ya da hoş olmayan bir tat hissederseniz.
 - Keyifsizlik hissederseniz veya mideniz bulanırsa.
- Sadece uygulamaya özel olan, uygun, yetki verilmiş CleanAIR® filtreleri kullanın. Parçacık filtreleri, kullanıcıyı gazlara veya buharlara karşı korumaz. Gaz filtreleri, kullanıcıyı parçacıklara karşı korumaz. Her iki tür tehlikeli madde ile kirlenme durumunda kombine filtreler kullanın.**
- Raf ömrü dolmuş filtreleri kullanmayın. [bkz. bölüm "11 Raf ömrü"].**
- Hasarlı, şekli bozulmuş, aşınmış veya başka şekilde hasar görmüş filtreleri kullanmayın.**

⚠ BİLDİRİM

- Bu ürünü kullanırken alerjik reaksiyon yaşanması durumunda (örn. döküntü, kızamık, kaşıntı vb.) kullanmayı bırakın ve bir dermatoloğa danışın.
- Bu ürünün -5 °C ile +50 °C arasındaki sıcaklıklara sahip ortamlarda kullanılması amaçlanmıştır.

• Standartlar

Ürün değerlendirilmiş ve Avrupa Parlamentosu ve Konseyi'nin kişisel koruyucu ekipman (KKD) ile ilgili (AB) 2016/425 Yönetmeliği uyarınca temel sağlık ve güvenlik gereksinimlerine uygun bulunmuştur. Ayrıca, aşağıdaki düzenlemelere uygun olarak onaylanmıştır:

EN 136:1998/AC:1999-12 CL3.
EN 12942:1998/A2:2008 TM3

CE onayı için bildirim yapılan kişi:
Výzkumný ústav bezpečnosti práce, v.v.i.
Jeruzalémská 1283/9, 110 00 Prague 1, Czech Republic

Notified person 1024

Uygunluk Beyanı aşağıdaki adreste mevcuttur:
<https://www.clean-air.cz/doc>

3. Bileşenler

Tablo 1: Ürün adı, boyutu ve ürün kodu

Ürün adı	Beden	Ürün kodu
CF02	S	-
	M	720600M
	L	720600L

- **Yapısal çizim** [bkz. Şekiller Ek Belgesi 1.1]

Tablo 2: Parça listesi*

Sayı	Parça adı	Ürün kodu
1	Ekshalasyon valfi	- 720696
2	İnhalasyon valfi	- 720695
3	İç maske (iç valf ve iç valf yuvası ile)	S - -
		M - 720690M
		L - 720690L
4	Maske bağı	- 720680
5	Maske için gözlük kiti, Covidi SG1, uzak görüşlü	- 710675.1
6	Maske için gözlük kiti, Covidi SG2, kısa görüşlü	- 710675.2

*ürün kodlarına sahip parçalar yetkili bir kişi tarafından değiştirilebilir

4. Filtrelerin bağlanması ve ayrılması

- **Bağlama** [bkz. Şekiller Ek Belgesi 2.1]

Filtrenin dışı kısmını yüz kısmındaki giriş deliğine doğru itin ve saat yönünde iyice sıkın.

BİLDİRİM

Dişlere veya contalara zarar vermemeye dikkat edin; sıkma işlemini sadece elinizle yapın.

- **Ayırma** [bkz. Şekiller Ek Belgesi 2.2]

Filtreyi çıkarmak için saat yönünün tersine çevirin.

5. Takma ve çıkarma [bkz. Şekiller Ek Belgesi 3.1-3.3]

Takma

1. Toka eksenini maskeye doğru iterek ve kayışı çekerek kayışı gevşetin. [Şek 3.1]
2. Sağ ve sol kayışları iki elinizle tutun. Çenenizi alt yüz parçasına yerleştirin ve kayışları başınızın üzerinden geçirin. [Şek 3.2]
3. Maskeyi yüzünüzle hizalayın ve 1'den 6'ya kadar tüm kayışları kademeli şekilde ve dikkatlice sıkın. [Şek 3.3]

BİLDİRİM

1. Maskenin yüzünüzde yanlış şekilde hizalanmadığından emin olun.
2. Maskenin içine sıkışan saçlar hava sızdırmazlığının bozulmasına neden olabilir.

4. Ön kısımdaki boş alanı ortadan kaldırmak için baş kayışlarını aşağıya ve geriye doğru çekin.
5. Göz penceresini başınıza doğru itin ve 1'den 6'ya kadar tüm kayışları kademeli şekilde sıkın.
6. Hava sızdırmazlık testi yapın. [bkz. "8 Hava sızdırmazlık testi"]

Çıkarma [bkz. Şekiller Ek Belgesi 4.1-4.3]

1. Tokayı başınızdan uzağa doğru hafifçe çekerek baş kayışlarını gevşetin.
2. Maskeyi çene bölümünden iki elinizle tutun, başınızdan uzağa doğru çekin ve çıkarın.

6. Hava sızdırmazlık testi



1. Avucunuzu filtre deliğinin üzerine koyun.
2. Hafifçe nefes alın ve maskenin yüzünüze hafifçe bastırıp bastırmadığını ve maske ile yüzünüz arasında hava sızıntısı olup olmadığını takip edin.

⚠ BİLDİRİM

Herhangi bir hava sızıntısı tespit ederseniz, yüzünüzde maskenin konumunu ayarlayın ve sızıntıları önlemek için baş kayışlarını sıkın. Mükemmel hava sızdırmazlığı elde edilmedikçe respiratörü kullanmayın.

7. Bakım

Bu koruyucu maske, eğitimli uzmanlar tarafından periyodik olarak kontrol edilmeli ve bakımı yapılmalıdır. Tüm servis kayıtları arşivlenmelidir. Her zaman sadece orijinal yedek parçalar kullanın. Üretici aşağıdaki bakım aralıklarını önermektedir. Bu aralıklar, yüksek kullanım sıklığı nedeniyle aşağıda belirtilenlerden daha kısa olabilir. Ulusal yasalara ve düzenlemelere uyun!

	Kullanımdan önce	Kullanımdan sonra	Yılda 1 kez
Kullanımdan önce kontrol	X		
Hava sızdırmazlık testi	X		
Temizleme		X	
Gözle inceleme	X	X	
Servis merkezinde valf ve valf yuvası değişimi			X
Servis merkezinde işlevsellik ve hava sızdırmazlık testi			X

Maske her temizlendiğinde ve dezenfekte edildiğinde veya yedek parça değişimi yapıldığında, işlevsellik ve hava sızdırmazlık testleri yürütülmeli, ancak bunlar söz konusu prosedürlerden sonra yapılmalıdır.

Maskede çatlak, sızıntı veya bozulma olup olmadığını kontrol edin. Valf membranları serbestçe hareket etmeli ve valf yuvaları temiz ve hasarsız olmalıdır.

İç maske valfi ve sızdırmazlığı (bkz. Şekiller Ek Belgesi 5.3)

1. Çıkış valfi membranını çıkarın.
2. İç maske açıklığına yeni bir giriş valfi membranını bastırarak takın.

Çıkış valfi (bkz. Şekiller Ek Belgesi 6.1-6.4)

1. Valf gövdesine parmaklarınızla yandan hafifçe bastırın ve kapağı çıkarın.

⚠ BİLDİRİM

Çıkış valfleri maskenin her iki yanında bulunur.

2. İç maske açıklığına yeni bir giriş valfi membranını bastırarak takın.
3. Membran gövdesini tutun ve yük altında stabilitesini doğrulamak için çevirin.
4. Valf gövdesini kapatın.

İç maske (bkz. Şekiller Ek Belgesi 7.1-7.2)

1. İç maskeyi çıkarmak için çekin.
2. Çizime uygun şekilde yüz parçası bölümüne yeni bir iç maske takın, ilk olarak A[a], B[b] ve son olarak C[c] sırasıyla kapatın.

Ön kapak

1. Ön taraftaki iki vidayı çıkarmak için bir altıgen anahtar kullanın ve ardından ön kapağı çıkarın.
2. Yeni bir ön kapağı sabitlemek için vidaları kullanın.

Baş bandı (bkz. Şekiller Ek Belgesi 8.1-8.4)

1. Baş bandının iki tırnağını tokanın üst kısmından çekin.
2. Tokayı serbest bırakmak için, pimini saat yönünde ve saat yönünün tersine 90° döndürün.
3. Başlık parçasını çıkarmak için tokayı kaydırın.
4. Pimi değiştirin.
5. Yeni bir baş bandı takın.

8. Temizlik ve dezenfeksiyon işlemi

UYARI

Sadece filtre takılı olmadığı zaman temizlik yapın.

- Maskeyi ılık su ve yumuşak deterjan kullanarak yıkayın. [Çok kirli olması durumunda] temizlik için bir sünger veya yumuşak bir fırça kullanın.
- Maskeyi akan su altında iyice yıkayın.
- Su ile seyreltilmiş dezenfektan maddeleri kullanarak dezenfeksiyon yapın (maks. 30 °C)
- Dezenfektan maddenin kullanım kılavuzunda belirtilen talimatlara uyun.
- Maskeyi akan su altında iyice yıkayın.

Servis merkezleri için

Temizlik ve dezenfeksiyondan önce:

- Giriş valfini, giriş valfinin membranını ve çıkış valfini çıkarın
- İç maskeyi çıkarın [iç maske valfi ve iç maske valfinin membranı dahil]
- Çıkarılan parçalar ayrı olarak dezenfekte edilmelidir.
- Maskeyi ve bileşenlerini kurutun [sıcaklık maks. 50 °C]
- Maskeyi ters sırayla monte edin. Montajdan sonra hava sızdırmazlık testi yapılmalıdır.

BİLDİRİM

Bulaşık makinesi veya kurutucu kullanmayın. Aseton veya başka temizlik çözücüleri kullanmayın.

9. Hava sızdırmazlığı

UYARI

Hava sızdırmazlığı yetkili bir servis merkezinde test edilmelidir.

Hava sızdırmazlığı testi, ČSN EN 136'da belirtilen bir test yöntemi ile yapılmalıdır.

TEHLİKE

Sızıntı yapan maskeler kullanılmamalıdır.

10. Depolama

Maskeyi -10 °C ila +50 °C sıcaklık aralığında uygun, temiz, kuru ve güneş almayan bir yerde saklayın

BİLDİRİM

Maskeleri bir yere yığmayın veya istiflemeyin. Respiratörler, bu tür atıkların bertarafı için olan yerel düzenlemelere uygun şekilde imha edilmelidir.

11. Raf ömrü

Maskeler ve parçaları için belirli bir raf ömrü verilmemiştir.

Filtrelerin raf ömrü için filtre kullanım kılavuzuna bakın.

12. Bertaraf

Respiratörler, bu tür atıkların bertarafı için olan yerel düzenlemelere uygun şekilde imha edilmelidir.

13. ENG Figures Annex

CZE	Obrazová příloha
DUT	Bijlage met afbeeldingen
FIN	Kuvaliite
FRE	Annexe illustrée
GER	Bildanhang
NOR	Vedlegg med illustrasjoner
RUS	Приложение с иллюстрациями
SPA	Anexo de figuras
SWE	Bildbilaga

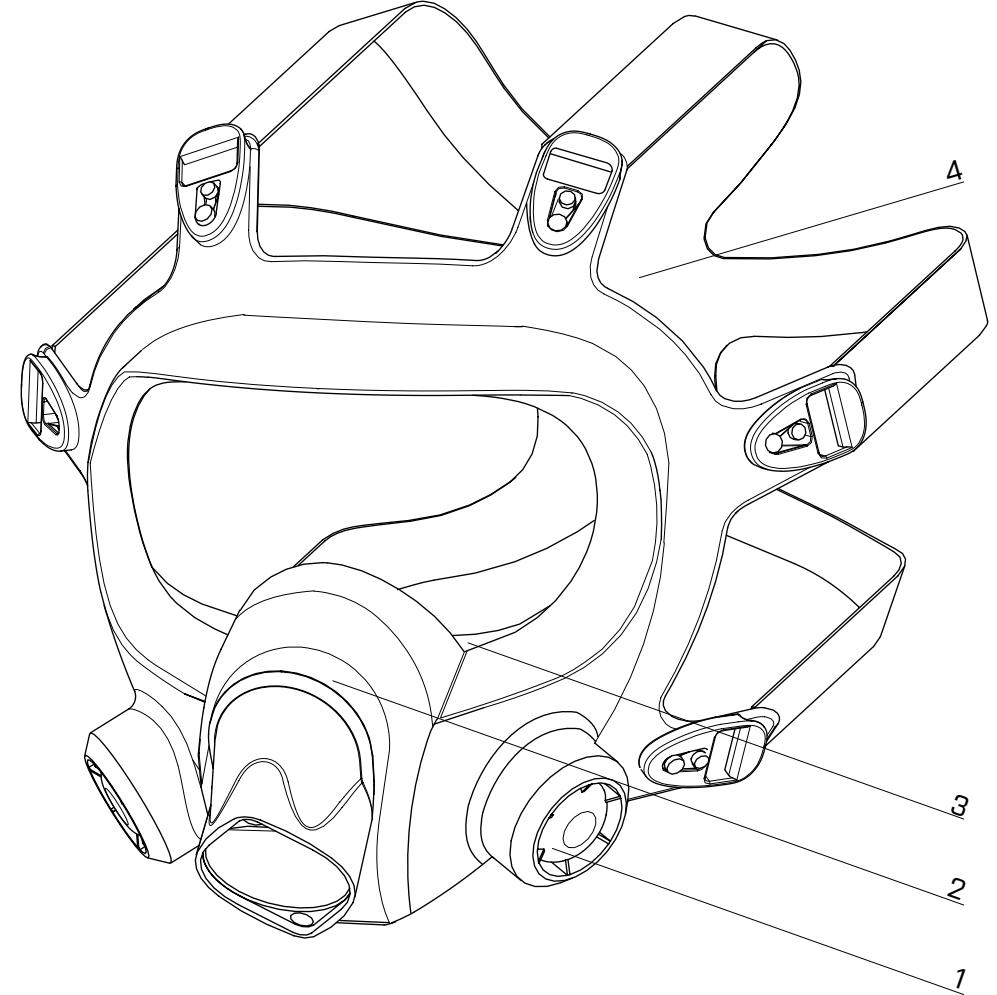

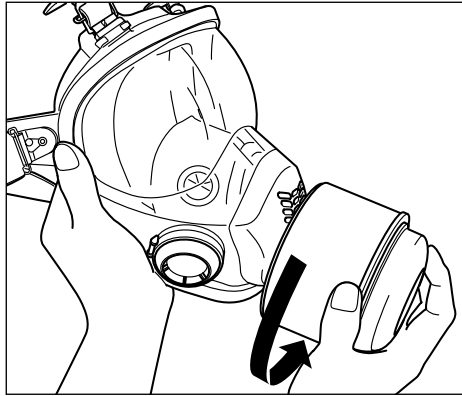
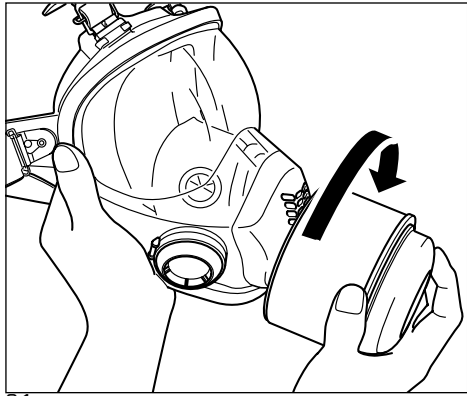

2.1

2.2

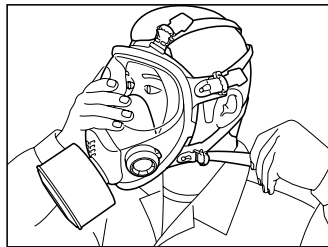
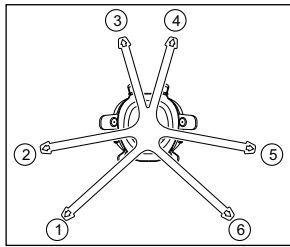
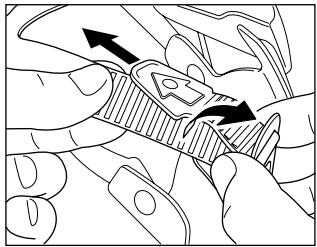

3.1

3.2

3.3

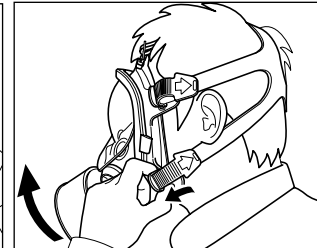
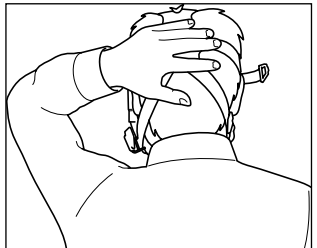

4.1

4.2

4.3

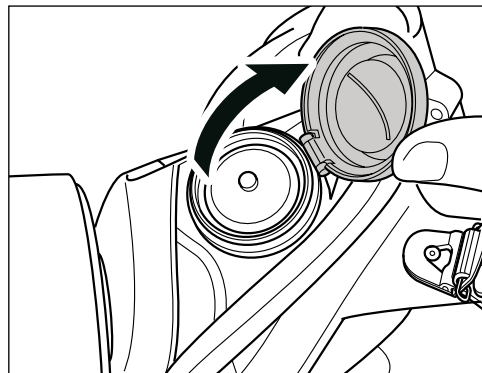
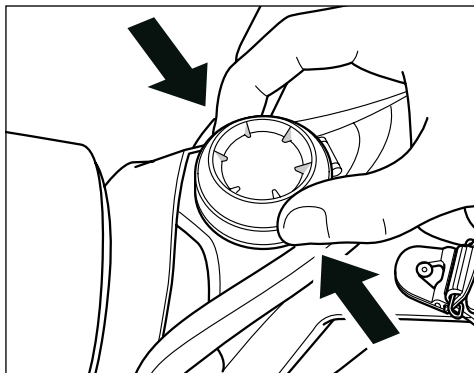

6.1

6.2

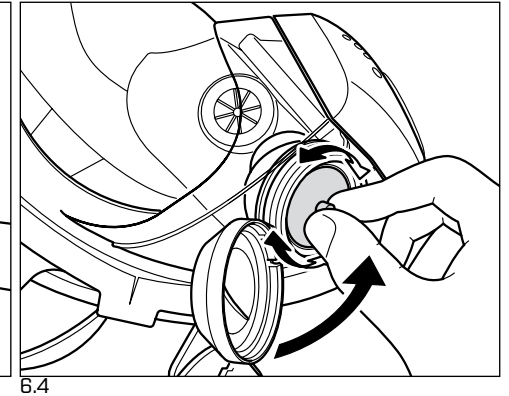
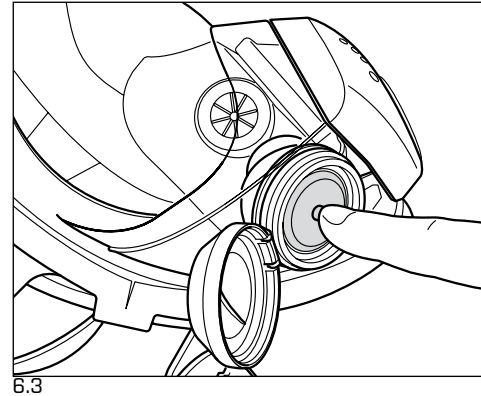

6.3

6.4

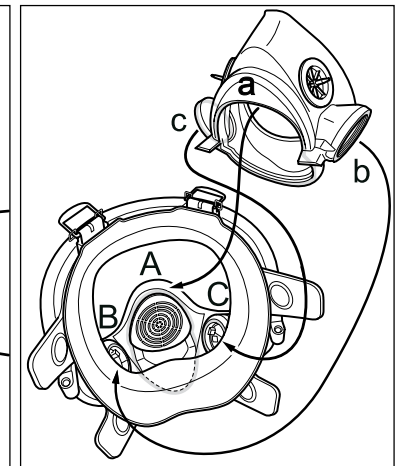
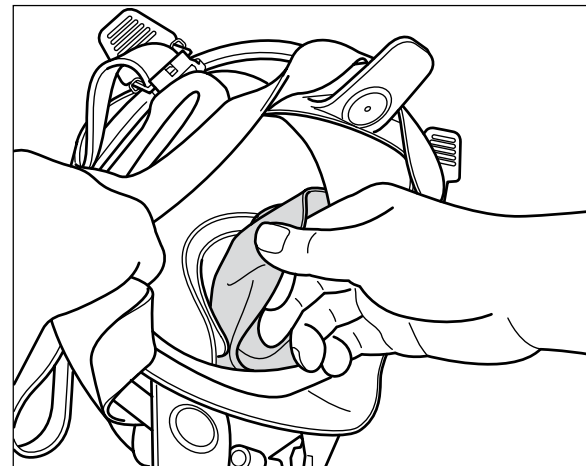

7.1

7.2

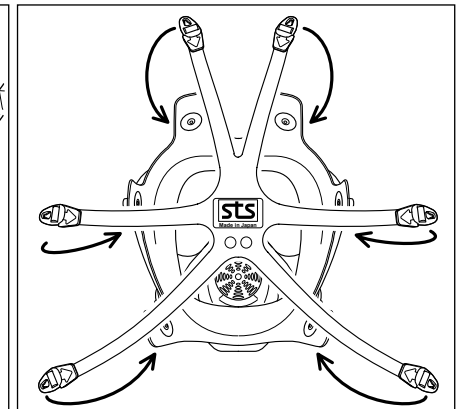
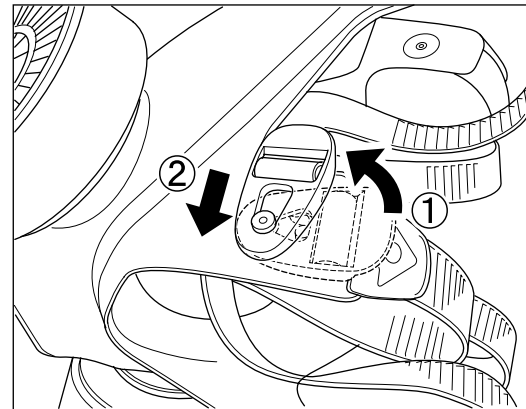

8.1

8.2



MALINA - Safety s.r.o.
Luční 11
466 01 Jablonec n. Nisou
Czech Republic

tel.: +420 483 356 600
export@malina-safety.cz
www.clean-air.cz